

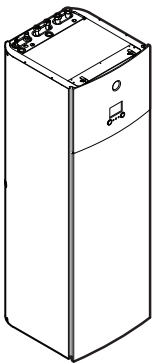

Οδηγός αναφοράς χρήστη

Daikin Altherma – Split χαμηλής θερμοκρασίας



EHVH04S23DAV(G)
EHVH08S23DAV(G)

Οδηγός αναφοράς χρήστη
Daikin Altherma – Split χαμηλής θερμοκρασίας

Ελληνικά

Πίνακας περιεχομένων

1	Γενικές προφυλάξεις ασφαλείας	2
1.1	Πληροφορίες για τα έγγραφα τεκμηρίωσης	2
1.1.1	Σημασία των προειδοποιητικών ενδείξεων και των συμβόλων	2
1.2	Για το χρήστη	3
2	Πληροφορίες για το παρόν έγγραφο	3
3	Πληροφορίες για το σύστημα	4
3.1	Στοιχεία μιας τυπικής διάταξης συστήματος	4
4	Λειτουργία	4
4.1	Χειριστήριο: Επισκόπηση	4
4.2	Πιθανές οθόνες: Επισκόπηση	5
4.2.1	Αρχική οθόνη	5
4.2.2	Οθόνη βασικού μενού	6
4.2.3	Οθόνη σημείου ρύθμισης	6
4.2.4	Αναλυτική οθόνη με τιμές	7
4.3	Βασική χρήση	7
4.3.1	Χρήση της αρχικής οθόνης	7
4.3.2	Χρήση της δομής μενού	7
4.3.3	Ενεργοποίηση/απενεργοποίηση δοκιμαστικής λειτουργίας	7
4.4	Ρύθμιση θέρμανσης χώρου	7
4.4.1	Πληροφορίες για τη ρύθμιση της θέρμανσης χώρου	7
4.4.2	Ορισμός της λειτουργίας χώρου	7
4.4.3	Καθορισμός της ρύθμισης θερμοκρασίας που θα χρησιμοποιείτε	7
4.4.4	Για να αλλάξετε την επιθυμητή θερμοκρασία χώρου	8
4.4.5	Για να αλλάξετε την επιθυμητή θερμοκρασία εξερχόμενου νερού	8
4.5	Ρύθμιση ζεστού νερού χρήσης	8
4.5.1	Πληροφορίες για τη ρύθμιση ζεστού νερού χρήσης	8
4.5.2	Λειτουργία αναθέρμανσης	9
4.5.3	Λειτουργία προγραμματισμού	9
4.5.4	Λειτουργία προγραμματισμού + αναθέρμανσης	9
4.5.5	Για να αλλάξετε τη θερμοκρασία του ζεστού νερού χρήσης	9
4.5.6	Χρήση της δυναμικής λειτουργίας ZNX	9
4.6	Χρήση για προχωρημένους	10
4.6.1	Χρήση της αθόρυβης λειτουργίας	10
4.6.2	Χρήση της λειτουργίας διακοπών	10
4.6.3	Εμφάνιση πληροφοριών	11
4.6.4	Για να ρυθμίσετε την ώρα και την ημερομηνία	11
4.7	Προκαθορισμένες τιμές και προγράμματα	11
4.7.1	Χρήση προκαθορισμένων τιμών	11
4.7.2	Ορισμός των τιμών ενέργειας	11
4.7.3	Χρήση και καθορισμός προγραμμάτων	12
4.7.4	Οθόνη προγραμμάτων: Παράδειγμα	13
4.8	Λειτουργία αντιστάθμισης	14
4.8.1	Αναλυτική οθόνη με καμπύλες αντιστάθμισης	14
4.9	Δομή μενού: Επισκόπηση ρυθμίσεων χρήστη	16
4.10	Ρυθμίσεις εγκαταστάτη: Πίνακες που πρέπει να συμπληρωθούν από τον εγκαταστάτη	17
4.10.1	Οδηγός ρύθμισης	17
4.10.2	Μενού ρυθμίσεων	17
5	Συμβουλές εξοικονόμησης ενέργειας	17
6	Συντήρηση και σέρβις	18
6.1	Επισκόπηση: Συντήρηση και σέρβις	18
6.2	Για να βρείτε τον αριθμό επικοινωνίας/υποστήριξης	18
7	Αντιμετώπιση προβλημάτων	18
7.1	Για να εμφανίσετε το κείμενο βοήθειας σε περίπτωση δυσλειτουργίας	18
7.2	Για να ελέγξετε το ιστορικό δυσλειτουργιών	18

7.3	Σύμπτωμα: Κάνει πολύ κρύο (ζέστη) στο σαλόνι σας	18
7.4	Ένδειξη: Το νερό της βρύσης είναι πολύ κρύο	19
7.5	Σύμπτωμα: Ανεπάρκεια αντλίας θερμότητας	19
7.6	Ένδειξη: Το σύστημα παράγει ήχους τρεχούμενου νερού μετά την αρχική εκκίνηση	19

8	Αλλαγή θέσης	19
8.1	Επισκόπηση: Αλλαγή θέσης	19

9	Απόρριψη	19
----------	-----------------	-----------









10	Γλωσσάρι	20
-----------	-----------------	-----------

1 Γενικές προφυλάξεις ασφαλείας

1.1 Πληροφορίες για τα έγγραφα τεκμηρίωσης

- Τα πρωτότυπα έγγραφα τεκμηρίωσης έχουν συνταχθεί στα Αγγλικά. Όλες οι υπόλοιπες γλώσσες αποτελούν μεταφράσεις.
- Οι προφυλάξεις που περιγράφονται στο παρόν έγγραφο καλύπτουν πολύ σημαντικά θέματα και θα πρέπει να τις τηρείτε προσεκτικά.
- Η εγκατάσταση του συστήματος και όλες οι ενέργειες που περιγράφονται στο εγχειρίδιο εγκατάστασης και τον οδηγό εγκατάστασης πρέπει ΠΡΕΠΕΙ να εκτελούνται από εξουσιοδοτημένο τεχνικό εγκατάστασης.

1.1.1 Σημασία των προειδοποιητικών ενδείξεων και των συμβόλων

	ΚΙΝΔΥΝΟΣ Υποδεικνύει μια κατάσταση στην οποία θα προκληθεί θάνατος ή σοβαρός τραυματισμός.
	ΚΙΝΔΥΝΟΣ: ΚΙΝΔΥΝΟΣ ΗΛΕΚΤΡΟΠΛΗΞΙΑΣ Υποδεικνύει μια κατάσταση στην οποία θα μπορούσε να προκληθεί ηλεκτροπληξία.
	ΚΙΝΔΥΝΟΣ: ΚΙΝΔΥΝΟΣ ΕΓΚΑΥΜΑΤΟΣ Υποδεικνύει μια κατάσταση στην οποία θα μπορούσε να προκληθεί έγκαυμα εξαιτίας υπερβολικά υψηλών ή χαμηλών θερμοκρασιών.
	ΚΙΝΔΥΝΟΣ: ΚΙΝΔΥΝΟΣ ΕΚΡΗΞΗΣ Υποδεικνύει μια κατάσταση στην οποία θα μπορούσε να προκληθεί έκρηξη.
	ΠΡΟΕΙΔΟΠΟΙΗΣΗ Υποδεικνύει μια κατάσταση στην οποία θα μπορούσε να προκληθεί θάνατος ή σοβαρός τραυματισμός.
	ΠΡΟΕΙΔΟΠΟΙΗΣΗ: ΕΥΦΛΕΚΤΟ ΥΛΙΚΟ
	ΠΡΟΣΟΧΗ Υποδεικνύει μια κατάσταση στην οποία θα μπορούσε να προκληθεί ελαφρύς ή αρκετά σοβαρός τραυματισμός.
	ΕΙΔΟΠΟΙΗΣΗ Υποδεικνύει μια κατάσταση στην οποία θα μπορούσε να προκληθεί βλάβη στον εξοπλισμό ή υλική ζημιά.



ΠΛΗΡΟΦΟΡΙΕΣ

Υποδεικνύει χρήσιμες συμβουλές ή πρόσθετες πληροφορίες.

Σύμβολο	Επεξήγηση
	Πριν την εγκατάσταση, διαβάστε το εγχειρίδιο εγκατάστασης και λειτουργίας, και το φύλλο οδηγιών καλωδίωσης.
	Πριν εκτελέσετε εργασίες συντήρησης και επισκευής, διαβάστε το εγχειρίδιο συντήρησης.
	Για περισσότερες πληροφορίες, συμβουλευτείτε τον οδηγό για τον τεχνικό εγκατάστασης και τον συνοπτικό οδηγό του χρήστη.

1.2 Για το χρήστη

- Αν ΔΕΝ είστε σίγουροι για τον τρόπο λειτουργίας της μονάδας, επικοινωνήστε με τον τεχνικό εγκατάστασης.
- Η συσκευή μπορεί να χρησιμοποιηθεί από παιδιά 8 ετών και άνω, και άτομα με μειωμένες σωματικές, αισθητηριακές ή πνευματικές ικανότητες, ή από άτομα χωρίς εμπειρία και γνώσεις, εάν τη χειρίζονται υπό επίβλεψη ή τους έχουν δοθεί οδηγίες σχετικές με την ασφαλή χρήση της συσκευής και κατανοούν τους ενδεχόμενους κινδύνους. ΜΗΝ αφήνετε παιδιά να παίζουν με την συσκευή. Ο καθαρισμός και η συντήρηση από τον χρήστη ΔΕΝ πρέπει να γίνονται από παιδιά χωρίς επίτηρηση.



ΠΡΟΕΙΔΟΠΟΙΗΣΗ

Για την αποτροπή ηλεκτροπληξίας ή πυρκαγιάς:

- ΜΗΝ βρέχετε τη μονάδα.
- ΜΗΝ χειρίζεστε τη μονάδα με βρεγμένα χέρια.
- ΜΗΝ τοποθετείτε αντικείμενα που περιέχουν νερό επάνω στη μονάδα.



ΕΙΔΟΠΟΙΗΣΗ

- ΜΗΝ τοποθετείτε αντικείμενα ή εξοπλισμό επάνω στη μονάδα.
- ΜΗΝ κάθεστε, μην σκαρφαλώνετε και μην στέκεστε πάνω στη μονάδα.

- Οι μονάδες φέρουν το εξής σύμβολο:



Αυτό σημαίνει ότι οι ηλεκτρικές και ηλεκτρονικές συσκευές ΔΕΝ πρέπει να αναμειγνύονται με οικιακά απορρίμματα που δεν έχουν υποβάλλονται σε διαλογή. ΜΗΝ προσπαθήσετε να αποσυναρμολογήσετε μόνοι σας το σύστημα: η αποσυναρμολόγηση του συστήματος, ο χειρισμός του ψυκτικού, του λαδιού και των άλλων τμημάτων πρέπει να πραγματοποιείται από εξουσιοδοτημένο εγκαταστάτη και σύμφωνα με την ισχύουσα νομοθεσία.

Οι μονάδες πρέπει να υφίστανται ειδική επεξεργασία σε κατάλληλες εγκαταστάσεις για την επαναχρησιμοποίηση, την ανακύκλωση και την αποκατάστασή τους. Φροντίζοντας για τη σωστή απόρριψη του προϊόντος, θα συμβάλλετε στην αποφυγή των πιθανών αρνητικών συνεπειών για το περιβάλλον και την ανθρώπινη υγεία. Για περισσότερες πληροφορίες, επικοινωνήστε με τον εγκαταστάτη σας ή την αρμόδια τοπική αρχή.

- Οι μπαταρίες φέρουν το εξής σύμβολο:



Αυτό σημαίνει ότι η μπαταρία ΔΕΝ πρέπει να αναμειγνύεται με οικιακά απορρίμματα που δεν υποβάλλονται σε διαλογή. Αν κάτω από αυτό το σύμβολο αναγράφεται ένα χημικό σύμβολο, αυτό σημαίνει ότι η μπαταρία περιέχει συγκεντρωση κάποιου βαρέως μέταλλου παραπάνω από μια συγκεκριμένη τιμή.

Πιθανά χημικά σύμβολα είναι: Pb: μόλυβδος (>0,004%).

Οι χρησιμοποιημένες μπαταρίες πρέπει να υφίστανται ειδική επεξεργασία σε κατάλληλες εγκαταστάσεις για την επαναχρησιμοποίησή τους. Διασφαλίζοντας τη σωστή απόρριψη των χρησιμοποιημένων μπαταριών, θα συμβάλετε στην αποτροπή ενδεχόμενων αρνητικών συνεπειών για το περιβάλλον και την ανθρώπινη υγεία.

2 Πληροφορίες για το παρόν έγγραφο

Σας ευχαριστούμε που αγοράσατε αυτό το προϊόν. Παράκληση:

- Διαβάστε τα έγγραφα τεκμηρίωσης προσεκτικά πριν από τη χρήση του χειριστήριου, για να διασφαλιστεί η καλύτερη δυνατή απόδοση.
- Ζητήστε από τον εγκαταστάτη να σας ενημερώσει σχετικά με τις ρυθμίσεις που χρησιμοποίησε για να ρυθμίσει τις παραμέτρους του συστήματος. Ελέγξτε αν συμπλήρωσε τους πίνακες ρυθμίσεων εγκαταστάτη. Αν όχι, ζητήστε του να το κάνει.
- Φυλάξτε τα έγγραφα τεκμηρίωσης για μελλοντική αναφορά.

Στοχευόμενο κοινό

Τελικοί χρήστες

Πακέτο εγγράφων τεκμηρίωσης

Το παρόν έγγραφο αποτελεί μέρος του πακέτου εγγράφων τεκμηρίωσης. Το πλήρες πακέτο περιλαμβάνει τα εξής:

- **Γενικές προφυλάξεις ασφαλείας:**
 - Οδηγίες ασφαλείας τις οποίες πρέπει να διαβάσετε πριν από τη χρήση του συστήματός σας
 - Μορφή: Έντυπο (στη συσκευασία της εσωτερικής μονάδας)
- **Εγχειρίδιο λειτουργίας:**
 - Γρήγορος οδηγός για βασική χρήση
 - Μορφή: Έντυπο (στη συσκευασία της εσωτερικής μονάδας)
- **Οδηγός αναφοράς χρήστη:**
 - Λεπτομερείς οδηγίες βήμα-βήμα και γενικά ενημερωτικά στοιχεία για βασική χρήση και χρήση για προχωρημένους
 - Μορφή: Αρχεία σε ψηφιακή μορφή στην τοποθεσία <http://www.daikineurope.com/support-and-manuals/product-information/>

Οι τελευταίες αναθεωρήσεις των παρεχόμενων συνοδευτικών εγγράφων ενδέχεται να είναι διαθέσιμες στην τοποθεσία Web της Daikin στη χώρα σας ή μέσω του τεχνικού της εγκατάστασής σας.

Τα πρωτότυπα έγγραφα τεκμηρίωσης έχουν συνταχθεί στα Αγγλικά. Όλες οι υπόλοιπες γλώσσες αποτελούν μεταφράσεις.

Δυναμικές διαδρομές

Οι δυναμικές διαδρομές (παράδειγμα: **[4.3]**) σας βοηθούν να εντοπίζετε το σημείο στο οποίο βρίσκεστε στη δομή μενού του χειριστήριου.

1	Για να ενεργοποιήσετε τις δυναμικές διαδρομές: Πατήστε το κουμπί βοήθειας από την αρχική οθόνη ή την οθόνη βασικού μενού. Οι δυναμικές διαδρομές εμφανίζονται στην πάνω αριστερή γωνία της οθόνης.	?
---	---	---

3 Πληροφορίες για το σύστημα

2	Για να απενεργοποιήσετε τις δυναμικές διαδρομές: Πατήστε ξανά το κουμπί βοήθειας.	?
---	--	---

Επίσης, το παρόν έγγραφο αναφέρει αυτές τις δυναμικές διαδρομές.
Παράδειγμα:

1	Μεταβείτε στο [4.3] : Θέρμανση/ψύξη χώρου > Εύρος λειτουργίας.	
---	---	--

Αυτό σημαίνει:

1	Ξεκινώντας από την αρχική οθόνη, περιστρέψτε τον αριστερό επιλογέα και μεταβείτε στο στοιχείο Θέρμανση/ψύξη χώρου.	
2	Πιέστε τον αριστερό επιλογέα για να ανοίξετε το υπομενού.	
3	Περιστρέψτε τον αριστερό επιλογέα και μεταβείτε στο στοιχείο Εύρος λειτουργίας.	
4	Πιέστε τον αριστερό επιλογέα για να ανοίξετε το υπομενού.	

3 Πληροφορίες για το σύστημα

Ανάλογα με τη διάταξη του συστήματος, το σύστημα μπορεί:

- Να ζεστώνει έναν χώρο
- Να παράγει ζεστό νερό χρήσης

3.1 Στοιχεία μιας τυπικής διάταξης συστήματος

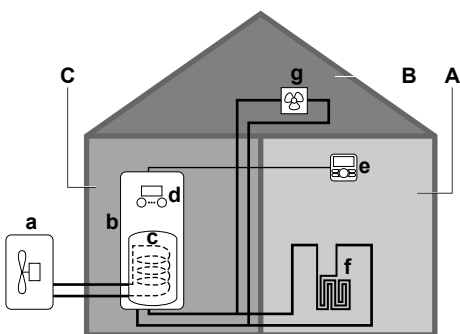

- A Κύρια ζώνη. **Παράδειγμα:** Σαλόνι.
- B Συμπληρωματική ζώνη. **Παράδειγμα:** Υπνοδωμάτιο.
- C Μηχανοστάσιο. **Παράδειγμα:** Γκαράζ.
- a Αντλία θερμότητας εξωτερικής μονάδας
- b Αντλία θερμότητας εσωτερικής μονάδας
- c Δοχείο ζεστού νερού χρήσης (ZNX)
- d Χειριστήριο στην εσωτερική μονάδα
- e Χειριστήριο που χρησιμοποιείται ως θερμοστάτης χώρου
- f Ενδοδαπέδια θέρμανση
- g Θερμαντικά σώματα, θερμοπομποί αντλίας θερμότητας ή μονάδες fan coil

4 Λειτουργία

4.1 Χειριστήριο: Επισκόπηση

Το χειριστήριο περιλαμβάνει τα ακόλουθα τμήματα:

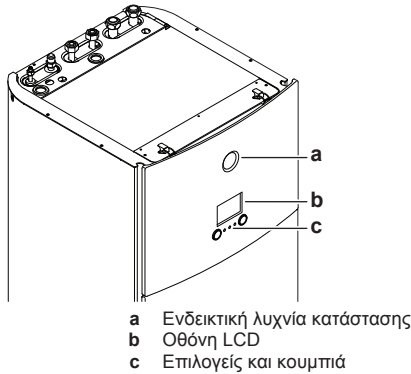

Ενδεικτική λυχνία κατάσταση

Οι λυχνίες LED της ένδειξης κατάσταση ανάβουν ή αναβοσβήνουν για να υποδείξουν τη λειτουργία της μονάδας.

Λυχνία LED	Λειτουργία	Περιγραφή
Αναβοσβήνει με μπλε χρώμα	Αναμονή	Η μονάδα δεν λειτουργεί.
Ανάβει συνεχώς με μπλε χρώμα	Λειτουργία	Η μονάδα βρίσκεται σε λειτουργία.
Αναβοσβήνει με κόκκινο χρώμα	Δυσλειτουργία	Προέκυψε δυσλειτουργία. Ανατρέξτε στην ενότητα "7.1 Για να εμφανίσετε το κείμενο βοήθειας σε περίπτωση δυσλειτουργίας" στη σελίδα 18 για περισσότερες πληροφορίες.

Οθόνη LCD

Η οθόνη LCD διαθέτει μια λειτουργία αναστολής. Αν περάσει ένα ορισμένο χρονικό διάστημα χωρίς καμία αλληλεπίδραση με το χειριστήριο, μειώνεται η φωτεινότητα της οθόνης. Η οθόνη θα επανέλθει αν πατήσετε οποιοδήποτε κουμπί ή περιστρέψετε έναν επιλογέα. Το χρονικό διάστημα χωρίς αλληλεπίδραση διαφέρει ανάλογα με το επίπεδο πρόσβασης χρήστη:

- Χρήστης ή Προχωρημένος χρήστης: 15 λεπτά
- Εγκαταστάτης: 1 ώρα

Επιλογείς και κουμπιά

Χρησιμοποιήστε τους επιλογείς και τα κουμπιά για τις εξής ενέργειες:

- Για να περιηγηθείτε στις οθόνες, τα μενού και τις ρυθμίσεις της οθόνης LCD
- Για να ορίσετε τιμές

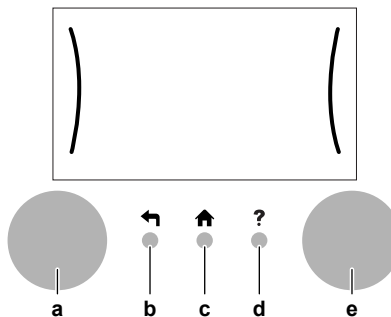

Προϊόν	Περιγραφή
a Αριστερός επιλογέας	<p>Η οθόνη LCD εμφανίζει ένα τόξο στην αριστερή πλευρά της οθόνης όταν χρησιμοποιείτε τον αριστερό επιλογέα.</p> <ul style="list-style-type: none"> : Περιστρέψτε και, κατόπιν, πιέστε τον αριστερό επιλογέα. Περιηγηθείτε στη δομή μενού. : Περιστρέψτε τον αριστερό επιλογέα. Επιλέξτε ένα στοιχείο μενού. : Πιέστε τον αριστερό επιλογέα. Επιβεβαιώστε την επιλογή σας ή μεταβείτε σε ένα υπομενού.
b Κουμπί επιστροφής	: Πιέστε για να επιστρέψετε πίσω κατά 1 βήμα στη δομή μενού.
c Κουμπί αρχικής οθόνης	: Πιέστε για να επιστρέψετε στην αρχική οθόνη.
d Κουμπί βοήθειας	: Πιέστε για να εμφανίσετε ένα κείμενο βοήθειας που σχετίζεται με την τρέχουσα σελίδα (αν είναι διαθέσιμο).
e Δεξιός επιλογέας	<p>Η οθόνη LCD εμφανίζει ένα τόξο στη δεξιά πλευρά της οθόνης όταν χρησιμοποιείτε τον δεξιό επιλογέα.</p> <ul style="list-style-type: none"> : Περιστρέψτε και, κατόπιν, πιέστε το δεξιό επιλογέα. Αλλάξτε μια τιμή ή ρύθμιση που εμφανίζεται στη δεξιά πλευρά της οθόνης. : Περιστρέψτε τον δεξιό επιλογέα. Περιηγηθείτε στις πιθανές τιμές και ρυθμίσεις. : Πιέστε τον δεξιό επιλογέα. Επιβεβαιώστε την επιλογή σας και μεταβείτε στο επόμενο στοιχείο μενού.

4.2 Πιθανές οθόνες: Επισκόπηση

Οι συνηθέστερες οθόνες είναι οι εξής:

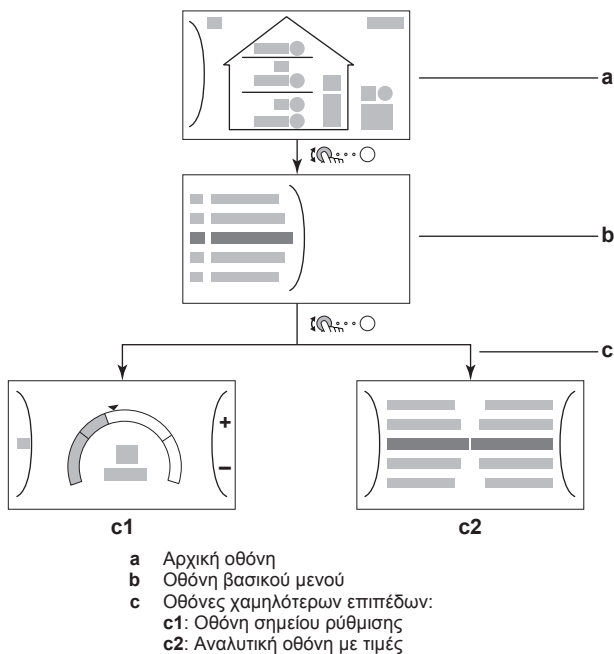

4.2.1 Αρχική οθόνη

Πατήστε το κουμπί για να επιστρέψετε στην αρχική οθόνη. Θα δείτε μια επισκόπηση της διαμόρφωσης της μονάδας, καθώς και τις θερμοκρασίες σημείου ρύθμισης και χώρου. Μόνο τα σύμβολα που είναι διαθέσιμα για τη διαμόρφωσή σας θα είναι ορατά στην αρχική οθόνη.

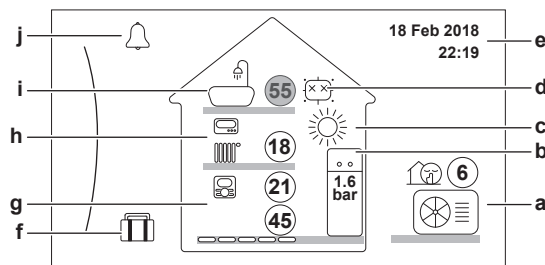

Πιθανές ενέργειες σε αυτήν την οθόνη	
	Περιηγηθείτε στη λίστα του βασικού μενού.
	Μεταβείτε στην οθόνη βασικού μενού.
?	Ενεργοποιήστε/Απενεργοποιήστε τις δυναμικές διαδρομές.

Προϊόν	Περιγραφή
	Οι θερμοκρασίες εμφανίζονται σε κύκλους. Αν ο κύκλος είναι γκριζαρισμένος, η αντίστοιχη λειτουργία (παράδειγμα: θέρμανση χώρου) δεν είναι αυτήν τη στιγμή ενεργή.
Εξωτερική μονάδα	a1 : Εξωτερική μονάδα
a2 a3	a2 : Αθόρυβη λειτουργία ενεργή
a1	a3 Υπολογιζόμενη θερμοκρασία περιβάλλοντος
Εσωτερική μονάδα / δοχείο ζεστού νερού χρήσης	b1 Εσωτερική μονάδα: : Επιδαπέδια εσωτερική μονάδα με ενσωματωμένο δοχείο
b2 b1	b2 Πίεση νερού
Λειτουργία χώρου	c : Θέρμανση
Απολύμανση / Δυναμική	d : Λειτουργία απολύμανσης ενεργή : Δυναμική λειτουργία ενεργή
Ημερομηνία / ώρα	e Τρέχουσα ημερομηνία και ώρα
Διακοπές	f : Λειτουργία διακοπών ενεργή
Κύρια ζώνη	g1 Τύπος εκπομπού θερμότητας: g3 g4 : Ενδοδαπέδια θέρμανση g1 g2 : Μονάδα fan coil : Καλοριφέρ
	g2 Σημείο ρύθμισης θερμοκρασίας εξερχόμενου νερού
	g3 Τύπος θερμοστάτη χώρου: : Daikin χειριστήριο που χρησιμοποιείται ως θερμοστάτης χώρου : Εξωτερικός έλεγχος Κρυφά: Έλεγχος θερμοκρασίας εξερχόμενου νερού
	g4 Υπολογιζόμενη θερμοκρασία χώρου

4 Λειτουργία

Προϊόν	Περιγραφή
Συμπληρωματική ζώνη h3 h1 h2	h1 Τύπος εκπομπού θερμότητας: <ul style="list-style-type: none"> ☰: Ενδοδαπέδια θέρμανση ☷: Μονάδα fan coil ☶: Καλοριφέρ
	h2 Σημείο ρύθμισης θερμοκρασίας εξερχόμενου νερού
	h3 Τύπος θερμοστάτη χώρου: <ul style="list-style-type: none"> ☺: Εξωτερικός έλεγχος ☹: Κρυφό: Έλεγχος θερμοκρασίας εξερχόμενου νερού
Ζεστό νερό χρήσης i1 i2	i1 : Ζεστό νερό χρήσης
	i2 Υπολογιζόμενη θερμοκρασία δοχείου
Δυσλειτουργία	j ή : Προέκυψε δυσλειτουργία Ανατρέξτε στην ενότητα "7.1 Για να εμφανίσετε το κείμενο βοήθειας σε περίπτωση δυσλειτουργίας" στη σελίδα 18 για περισσότερες πληροφορίες.

4.2.2 Οθόνη βασικού μενού

Στην αρχική οθόνη, πατήστε το για να ανοίξετε την οθόνη βασικού μενού. Από το βασικό μενού μπορείτε να ανοίξετε τις διαφορετικές οθόνες σημείου ρύθμισης και τα υπομενού.



Πιθανές ενέργειες σε αυτήν την οθόνη	
	Περιηγηθείτε στη λίστα.
	Εισέλθετε στο υπομενού.
?	Ενεργοποιήστε/Απενεργοποιήστε τις δυναμικές διαδρομές.

Προϊόν	Περιγραφή
ή Δυσλειτουργία	Περιορισμός: Εμφανίζεται μόνο σε περίπτωση δυσλειτουργίας. Ανατρέξτε στην ενότητα "7.1 Για να εμφανίσετε το κείμενο βοήθειας σε περίπτωση δυσλειτουργίας" στη σελίδα 18 για περισσότερες πληροφορίες.
 Χώρος	Περιορισμός: Εμφανίζεται μόνο αν έχει συνδεθεί θερμοστάτης χώρου στην εσωτερική μονάδα. Ρυθμίστε τη θερμοκρασία χώρου.
 Κύρια ζώνη	Εμφανίζει το κατάλληλο σύμβολο για τον τύπο εκπομπού κύριας ζώνης. Ρυθμίστε τη θερμοκρασία εξερχόμενου νερού για την κύρια ζώνη.
 Συμπληρωματική ζώνη	Περιορισμός: Εμφανίζεται μόνο όταν υπάρχουν δύο ζώνες θερμοκρασίας εξερχόμενου νερού. Εμφανίζει το κατάλληλο σύμβολο για τον τύπο εκπομπού συμπληρωματικής ζώνης. Ρυθμίστε τη θερμοκρασία εξερχόμενου νερού για τη συμπληρωματική ζώνη (αν υπάρχει).

Προϊόν	Περιγραφή
 Θέρμανση/ψύξη χώρου	Εμφανίζει το διαθέσιμο σύμβολο για τη μονάδα σας. Δεν μπορείτε να αλλάξετε τον τρόπο λειτουργίας στα μοντέλα θέρμανσης μόνο.
 Δοχείο	Περιορισμός: Εμφανίζεται μόνο αν υπάρχει δοχείο ζεστού νερού χρήσης. Ρυθμίστε τη θερμοκρασία δοχείου ζεστού νερού χρήσης.
 Ρυθμίσεις χρήστη	Παρέχει πρόσβαση στις ρυθμίσεις χρήστη, όπως τη λειτουργία διακοπών και την αθόρυβη λειτουργία.
 Πληροφορίες	Εμφανίζει δεδομένα και πληροφορίες σχετικά με την εσωτερική μονάδα.
 Ρυθμίσεις εγκαταστάτη	Περιορισμός: Μόνο για τον εγκαταστάτη. Παρέχει πρόσβαση σε ρυθμίσεις για προχωρημένους.
 Πρώτη εκκίνηση	Περιορισμός: Μόνο για τον εγκαταστάτη. Εκτελέστε δοκιμές και συντήρηση.
 Προφίλ χρήστη	Αλλάξτε το ενεργό προφίλ χρήστη.
 Λειτουργία	Ενεργοποιήστε ή απενεργοποιήστε τη λειτουργία θέρμανσης και την προετοιμασία ζεστού νερού χρήσης.

4.2.3 Οθόνη σημείου ρύθμισης

Η οθόνη σημείου ρύθμισης εμφανίζεται για τις οθόνες που περιγράφουν τα εξαρτήματα του συστήματος για τα οποία απαιτείται τιμή σημείου ρύθμισης.

Παράδειγμα:

- Οθόνη θερμοκρασίας χώρου
- Οθόνη κύριας ζώνης
- Οθόνη συμπληρωματικής ζώνης
- Οθόνη θερμοκρασίας δοχείου

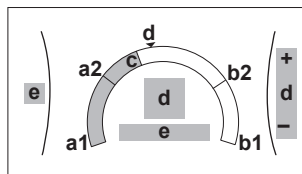

Πιθανές ενέργειες σε αυτήν την οθόνη	
	Περιηγηθείτε στη λίστα του υπομενού.
	Μεταβείτε στο υπομενού.
	Προσαρμόστε και εφαρμόστε αυτόματα την επιθυμητή θερμοκρασία.

Προϊόν	Περιγραφή
Ελάχιστο όριο θερμοκρασίας	a1 Ορίζεται σταθερά από τη μονάδα
	a2 Περιορίζεται από τον εγκαταστάτη
Μέγιστο όριο θερμοκρασίας	b1 Ορίζεται σταθερά από τη μονάδα
	b2 Περιορίζεται από τον εγκαταστάτη
Τρέχουσα θερμοκρασία	c Μετράται από τη μονάδα
Επιθυμητή θερμοκρασία	d Περιστρέψτε τον δεξιό επιλογέα για αύξηση/μείωση.

Προϊόν	Περιγραφή
Υπομενού	e Περιστρέψτε ή πιέστε τον αριστερό επιλογέα για να μεταβείτε στο υπομενού.

4.2.4 Αναλυτική οθόνη με τιμές

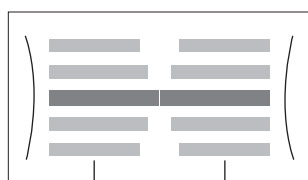

a Ρυθμίσεις
b Τιμές

Πιθανές ενέργειες σε αυτήν την οθόνη	
	Περιηγηθείτε στη λίστα ρυθμίσεων.
	Αλλάξτε την τιμή.
	Προχωρήστε στην επόμενη ρύθμιση.
	Επιβεβαιώστε τις αλλαγές και συνεχίστε.

4.3 Βασική χρήση

4.3.1 Χρήση της αρχικής οθόνης

Πληροφορίες για την αρχική οθόνη

Στην αρχική οθόνη μπορείτε να βλέπετε τις πιο σημαντικές ρυθμίσεις που προορίζονται για καθημερινή χρήση. Η ρύθμιση της μονάδας εμφανίζεται σε μορφή σχεδιαγράμματος. Ανατρέξτε στην ενότητα "4.2.1 Αρχική οθόνη" στη σελίδα 5 για περισσότερες πληροφορίες.

Για να μεταβείτε στην αρχική οθόνη

Πατήστε το κουμπί για να επιστρέψετε στην αρχική οθόνη.

4.3.2 Χρήση της δομής μενού

Πληροφορίες για τη δομή μενού

Μεταβείτε στη δομή μενού για να αλλάξετε τις ρυθμίσεις της μονάδας και να δείτε τιμές όπως την τρέχουσα θερμοκρασία. Για μια επισκόπηση των ρυθμίσεων που είναι διαθέσιμες στον χρήστη, βλ. "4.2.1 Δομή μενού: Επισκόπηση ρυθμίσεων χρήστη" στη σελίδα 16.

Για να μεταβείτε στη δομή μενού

Πιέστε το για να μεταβείτε στη δομή μενού.

4.3.3 Ενεργοποίηση/απενεργοποίηση δοκιμαστικής λειτουργίας

Ορισμένες λειτουργίες της μονάδας μπορούν να ενεργοποιηθούν ή να απενεργοποιηθούν ξεχωριστά. Αν μια λειτουργία είναι απενεργοποιημένη, το αντίστοιχο εικονίδιο θερμοκρασίας στην αρχική οθόνη θα εμφανίζεται με γκρι χρώμα.

Για να ενεργοποιήσετε ή να απενεργοποιήσετε τη ρύθμιση θερμοκρασίας χώρου

1	Μεταβείτε στο [C.1]: Λειτουργία > Χώρος.	
2	Ρυθμίστε τη λειτουργία σε Ενεργοποίηση ή Απενεργοποίηση.	

Για να ενεργοποιήσετε ή να απενεργοποιήσετε τη λειτουργία θέρμανσης χώρου

1	Μεταβείτε στο [C.2]: Λειτουργία > Θέρμανση/ψύξη χώρου.	
2	Ρυθμίστε τη λειτουργία σε Ενεργοποίηση ή Απενεργοποίηση.	

Για να ενεργοποιήσετε ή να απενεργοποιήσετε τη λειτουργία θέρμανσης δοχείου

1	Μεταβείτε στο [C.3]: Λειτουργία > Δοχείο.	
2	Ρυθμίστε τη λειτουργία σε Ενεργοποίηση ή Απενεργοποίηση.	

4.4 Ρύθμιση θέρμανσης χώρου

4.4.1 Πληροφορίες για τη ρύθμιση της θέρμανσης χώρου

Η ρύθμιση της θέρμανσης χώρου συνήθως αποτελείται από τα παρακάτω στάδια:

- 1 Ορισμός της λειτουργίας χώρου
- 2 Ρύθμιση της θερμοκρασίας

Ανάλογα με τη διάταξη του συστήματός σας και τις ρυθμίσεις παραμέτρων του εγκαταστάτη, μπορείτε να χρησιμοποιήσετε τις παρακάτω ρυθμίσεις θερμοκρασίας:

- Ρύθμιση θερμοστάτη χώρου (συνδεδεμένου ή ΜΗ συνδεδεμένου στη θερμοκρασία εξερχόμενου νερού συμπληρωματικής ζώνης)
- Ρύθμιση θερμοκρασίας εξερχόμενου νερού
- Ρύθμιση εξωτερικού θερμοστάτη χώρου

4.4.2 Ορισμός της λειτουργίας χώρου

Πληροφορίες για τις λειτουργίες χώρου

Η μονάδα είναι μοντέλο θέρμανσης μόνο. Το σύστημα μπορεί να ζεστάνει αλλά ΟΧΙ να δροσίσει έναν χώρο.

4.4.3 Καθορισμός της ρύθμισης θερμοκρασίας που θα χρησιμοποιείτε

Για να προσδιορίσετε ποια ρύθμιση θερμοκρασίας χρησιμοποιείτε (μέθοδος 1)

Συμβουλευτείτε τον πίνακα ρυθμίσεων εγκαταστάτη που έχει συμπληρωθεί από τον εγκαταστάτη.

Για να προσδιορίσετε ποια ρύθμιση θερμοκρασίας χρησιμοποιείτε (μέθοδος 2)

Μπορείτε να δείτε στην αρχική οθόνη ποια ρύθμιση θερμοκρασίας χρησιμοποιείτε.

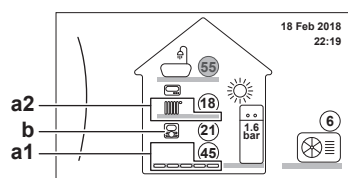

- a1 Εκπομπός θερμότητας της κύριας ζώνης
a2 Εκπομπός θερμότητας της συμπληρωματικής ζώνης (αν υπάρχει)
b Τύπος θερμοστάτη χώρου της κύριας ζώνης

Για να προσδιορίσετε τον αριθμό των ζωνών θερμοκρασίας



Ελέγξτε τον αριθμό των εκπομπών θερμότητας στην αρχική οθόνη:

Εάν...	Τότε...
Εμφανίζεται ένα σύμβολο εκπομπού θερμότητας	Υπάρχει μόνο μία ζώνη.
Εμφανίζονται δύο σύμβολα εκπομπών θερμότητας	Υπάρχουν δύο ζώνες.

Για να προσδιορίσετε τον τύπο ρύθμισης



Ελέγξτε τον τύπο του θερμοστάτη χώρου της κύριας ζώνης:

4 Λειτουργία

Εάν...	Τότε η ρύθμιση θερμοκρασίας της κύριας ζώνης είναι...
	Ρύθμιση θερμοστάτη χώρου
	Ρύθμιση εξωτερικού θερμοστάτη χώρου
Κανένα εικονίδιο	Ρύθμιση θερμοκρασίας εξερχόμενου νερού

4.4.4 Για να αλλάξετε την επιθυμητή θερμοκρασία χώρου

Κατά τον έλεγχο της θερμοκρασίας χώρου, μπορείτε να χρησιμοποιήσετε την οθόνη σημείου ρύθμισης θερμοκρασίας χώρου για να διαβάσετε και να προσαρμόσετε την επιθυμητή θερμοκρασία χώρου.



1	Μεταβείτε στο [1]: Χώρος.	
	Μπορείτε να διαβάσετε την επιθυμητή και την πραγματική θερμοκρασία χώρου στο κέντρο της οθόνης σημείου ρύθμισης.	
2	Προσαρμόστε την επιθυμητή θερμοκρασία χώρου.	

Αν ο προγραμματισμός είναι ενεργός μετά την αλλαγή της επιθυμητής θερμοκρασίας χώρου

- Η θερμοκρασία θα παραμένει ίδια, εφόσον δεν υπάρχει προγραμματισμένη ενέργεια.
- Η επιθυμητή θερμοκρασία χώρου θα επιστρέψει στην προγραμματισμένη τιμή της όταν υπάρξει προγραμματισμένη ενέργεια.

Μπορείτε να αποφύγετε την προγραμματισμένη συμπεριφορά απενεργοποιώντας (προσωρινά) τη λειτουργία προγραμματισμού.

Για να απενεργοποιήσετε το πρόγραμμα θερμοκρασίας χώρου



1	Μεταβείτε στο [1.1]: Χώρος > Πρόγραμμα.	
2	Επιλέξτε Όχι.	

4.4.5 Για να αλλάξετε την επιθυμητή θερμοκρασία εξερχόμενου νερού

ΠΛΗΡΟΦΟΡΙΕΣ

Το εξερχόμενο νερό είναι το νερό που αποστέλλεται στους εκπομπούς θερμότητας. Η επιθυμητή θερμοκρασία εξερχόμενου νερού ορίζεται από τον εγκαταστάτη σας ανάλογα με τον τύπο εκπομπού θερμότητας. Προσαρμόστε τις ρυθμίσεις της θερμοκρασίας εξερχόμενου νερού μόνο σε περίπτωση προβλημάτων.

Μπορείτε να χρησιμοποιήσετε την οθόνη σημείου ρύθμισης θερμοκρασίας εξερχόμενου νερού για να διαβάσετε και να προσαρμόσετε την επιθυμητή θερμοκρασία εξερχόμενου νερού.



1	Μεταβείτε στο [2]: Κύρια ζώνη ή το [3]: Συμπληρωματική ζώνη.	
	Μπορείτε να διαβάσετε την επιθυμητή και την πραγματική θερμοκρασία εξερχόμενου νερού στο κέντρο της οθόνης σημείου ρύθμισης.	
2	Προσαρμόστε την επιθυμητή θερμοκρασία εξερχόμενου νερού.	

Αν ο προγραμματισμός είναι ενεργός μετά την αλλαγή της επιθυμητής θερμοκρασίας εξερχόμενου νερού

- Η θερμοκρασία θα παραμένει ίδια, εφόσον δεν υπάρχει προγραμματισμένη ενέργεια.
- Η επιθυμητή θερμοκρασία εξερχόμενου νερού θα επιστρέψει στην προγραμματισμένη τιμή της όταν υπάρξει προγραμματισμένη ενέργεια.

Μπορείτε να αποφύγετε την προγραμματισμένη συμπεριφορά απενεργοποιώντας (προσωρινά) τη λειτουργία προγραμματισμού.

Για να απενεργοποιήσετε το πρόγραμμα θερμοκρασίας εξερχόμενου νερού

1	Μεταβείτε σε ένα από τα εξής: <ul style="list-style-type: none">• [2.1]: Κύρια ζώνη > Πρόγραμμα• [3.1]: Συμπληρωματική ζώνη > Πρόγραμμα	
2	Επιλέξτε Όχι.	

Για να ενεργοποιήσετε τη λειτουργία αντιστάθμισης για τη θερμοκρασία εξερχόμενου νερού

Ανατρέξτε στην ενότητα "[4.8 Λειτουργία αντιστάθμισης](#)" στη [σελίδα 14](#).

4.5 Ρύθμιση ζεστού νερού χρήσης

4.5.1 Πληροφορίες για τη ρύθμιση ζεστού νερού χρήσης

Ανάλογα με τη λειτουργία δοχείου ZNX (ρύθμιση εγκαταστάτη), μπορείτε να χρησιμοποιήσετε μια άλλη ρύθμιση ζεστού νερού χρήσης:

- Μόνο αναθέρμανση
- Πρόγραμμα + αναθέρμανση
- Μόνο πρόγραμμα

ΠΡΟΣΟΧΗ

Το πρόγραμμα ενεργοποίησης της αντίστασης δοχείου χρησιμοποιείται για να περιορίζει ή να επιτρέπει τη λειτουργία του συστήματος θέρμανσης κατά της λεγιονέλλας βάσει εβδομαδιαίου προγράμματος. Συμβουλή: Προκειμένου να αποφευχθεί τυχόν αποτυχημένη λειτουργία απολύμανσης, επιτρέψτε τη λειτουργία του συστήματος θέρμανσης κατά της λεγιονέλλας (κατά το εβδομαδιαίο πρόγραμμα) για τουλάχιστον 4 ώρες από την προγραμματισμένη εκκίνηση της απολύμανσης. Αν η λειτουργία του συστήματος θέρμανσης κατά της λεγιονέλλας περιορίζεται κατά την απολύμανση, αυτή η λειτουργία ΔΕΝ θα είναι επιτυχής και θα εμφανιστεί η αντίστοιχη προειδοποίηση ΑΗ.

ΠΛΗΡΟΦΟΡΙΕΣ



Στην περίπτωση που εμφανιστεί ο κωδικός σφάλματος ΑΗ και δεν διακοπεί η λειτουργία απολύμανσης λόγω παροχής ζεστού νερού χρήσης, συνιστώνται οι παρακάτω ενέργειες:

- Όταν έχει επιλεγεί η λειτουργία Μόνο αναθέρμανση ή Πρόγραμμα + αναθέρμανση, συνιστάται ο προγραμματισμός της εκκίνησης της λειτουργίας απολύμανσης τουλάχιστον 4 ώρες μετά την τελευταία αναμενόμενη παροχή ζεστού νερού χρήσης μεγάλης ποσότητας. Αυτή η εκκίνηση μπορεί να ρυθμιστεί από τις ρυθμίσεις εγκαταστάτη (λειτουργία απολύμανσης).
- Όταν έχει επιλεγεί η λειτουργία Μόνο πρόγραμμα, συνιστάται ο προγραμματισμός μιας ενέργειας Eco 3 ώρες πριν από την προγραμματισμένη εκκίνηση της λειτουργίας απολύμανσης ώστε να προθερμανθεί το δοχείο.

Για να προσδιορίσετε ποια λειτουργία ζεστού νερού χρήσης χρησιμοποιείτε (μέθοδος 1)

Συμβουλευτείτε τον πίνακα ρυθμίσεων εγκαταστάτη που έχει συμπληρωθεί από τον εγκαταστάτη.

Για να προσδιορίσετε ποια λειτουργία ζεστού νερού χρήσης χρησιμοποιείτε (μέθοδος 2)

1	Μεταβείτε στο [5]: Δοχείο.	
2	Ελέγξτε ποια στοιχεία εμφανίζονται:	

Εάν εμφανίζεται το...	Τότε η λειτουργία δοχείου ZNX =...
Μόνο το [5.1] Δυναμική λειτουργία	Μόνο αναθέρμανση
Όλα τα στοιχεία εκτός του [5.4] Σημείο ρύθμισης αναθέρμανσης	Μόνο πρόγραμμα
Όλα τα στοιχεία συμπεριλαμβανομένου του [5.4] Σημείο ρύθμισης αναθέρμανσης	Πρόγραμμα + αναθέρμανση

4.5.2 Λειτουργία αναθέρμανσης

Στη λειτουργία αναθέρμανσης, το δοχείο ZNX αυξάνει τη θερμοκρασία συνεχώς μέχρι να επιτευχθεί η θερμοκρασία που εμφανίζεται στην αρχική οθόνη (παράδειγμα: 50°C).

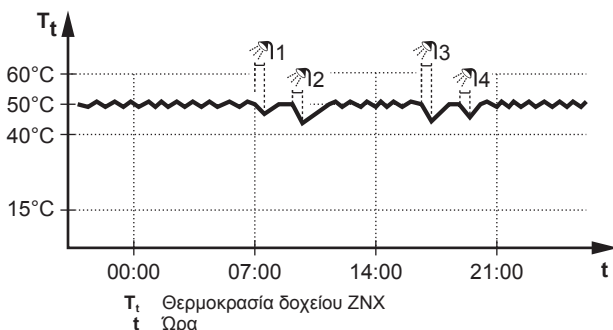

ΠΛΗΡΟΦΟΡΙΕΣ

Όταν η λειτουργία δοχείου ZNX είναι ρυθμισμένη στην αναθέρμανση, ο κίνδυνος να παρουσιαστεί πρόβλημα μειωμένης απόδοσης και άνεσης είναι σημαντικός. Σε περίπτωση συχνής χρήσης της λειτουργίας αναθέρμανσης, η λειτουργία θέρμανσης χώρου διακόπτεται τακτικά.

4.5.3 Λειτουργία προγραμματισμού

Στη λειτουργία προγραμματισμού, το δοχείο ZNX παράγει ζεστό νερό σύμφωνα με ένα πρόγραμμα. Η καλύτερη περίοδος για να επιτρέψετε στο δοχείο να παραγάγει ζεστό νερό είναι τη νύχτα, επειδή η απαίτηση θέρμανσης χώρου είναι μικρότερη.

Παράδειγμα:

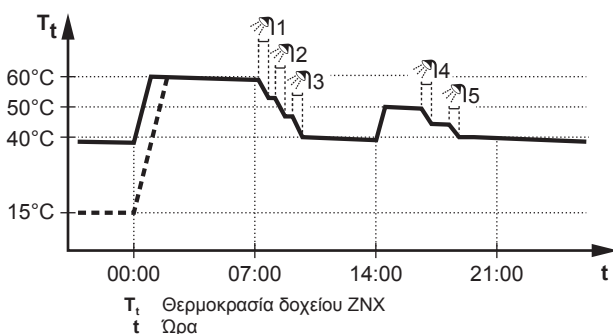

- Αρχικά, η θερμοκρασία δοχείου ZNX είναι ίση με τη θερμοκρασία του νερού χρήσης που εισέρχεται στο δοχείο ZNX (παράδειγμα: 15°C).
- Στις 00:00 το δοχείο ZNX προγραμματίζεται έτσι ώστε να θερμάνει το νερό σε μια προκαθορισμένη τιμή (παράδειγμα: Άνεση = 60°C).
- Κατά τις πρωινές ώρες, καταναλώνετε ζεστό νερό και η θερμοκρασία του δοχείου ZNX μειώνεται.
- Στις 14:00 το δοχείο ZNX προγραμματίζεται να θερμάνει το νερό σε μια προκαθορισμένη τιμή (παράδειγμα: Eco = 50°C). Υπάρχει ξανά διαθέσιμο ζεστό νερό.
- Κατά τις απογευματινές και τις βραδινές ώρες, καταναλώνετε ξανά ζεστό νερό και η θερμοκρασία του δοχείου ZNX μειώνεται ξανά.

- Στις 00:00 της επόμενης ημέρας, ο κύκλος επαναλαμβάνεται.

4.5.4 Λειτουργία προγραμματισμού + αναθέρμανσης

Στη λειτουργία προγραμματισμού + αναθέρμανσης, η ρύθμιση ζεστού νερού χρήσης είναι ίδια με αυτήν της λειτουργίας προγραμματισμού. Ωστόσο, εάν η θερμοκρασία του δοχείου ZNX πέσει κάτω από μια προκαθορισμένη τιμή (=θερμοκρασία αναθέρμανσης δοχείου – τιμή υστέρησης, παράδειγμα: 35°C), το δοχείο ZNX αυξάνει τη θερμοκρασία του μέχρι να φτάσει στο σημείο ρύθμισης αναθέρμανσης (παράδειγμα: 45°C). Με αυτόν τον τρόπο, διασφαλίζεται ότι υπάρχει πάντα διαθέσιμη μια ελάχιστη ποσότητα ζεστού νερού.

Παράδειγμα:

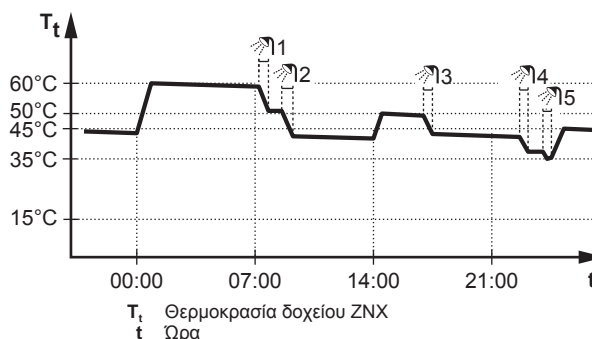

4.5.5 Για να αλλάξετε τη θερμοκρασία του ζεστού νερού χρήσης

Στη λειτουργία Μόνο αναθέρμανση, μπορείτε να χρησιμοποιήσετε την οθόνη σημείου ρύθμισης θερμοκρασίας χώρου, για να δείτε και να προσαρμόσετε τη θερμοκρασία ζεστού νερού χρήσης.

1	Μεταβείτε στο [5]: Δοχείο. Μπορείτε να διαβάσετε την επιθυμητή και την πραγματική θερμοκρασία χώρου στο κέντρο της οθόνης σημείου ρύθμισης.	
2	Περιστρέψτε τον δεξιό επιλογέα, για να προσαρμόσετε τη θερμοκρασία ζεστού νερού χρήσης.	

Σε άλλες λειτουργίες, μπορείτε μόνο να δείτε την οθόνη σημείου ρύθμισης και δεν μπορείτε να την τροποποιήσετε. Αν' αυτού, μπορείτε να τροποποιήσετε τις ρυθμίσεις για τις λειτουργίες Σημείο ρύθμισης άνεσης [5.2], Σημείο ρύθμισης Eco [5.3] και Σημείο ρύθμισης αναθέρμανσης [5.4].

4.5.6 Χρήση της δυναμικής λειτουργίας ZNX

Πληροφορίες για τη δυναμική λειτουργία

Στη λειτουργία Δυναμική λειτουργία είναι δυνατή η θέρμανση του ζεστού νερού χρήσης από το σύστημα θέρμανσης κατά της λεγιονέλλας. Χρησιμοποιήστε αυτήν τη λειτουργία κατά τις ημέρες που χρησιμοποιείται περισσότερο ζεστό νερό απ' ό,τι συνήθως.

Για να ελέγξετε αν η δυναμική λειτουργία είναι ενεργή

Αν εμφανίζεται η ένδειξη στην αρχική οθόνη, η δυναμική λειτουργία είναι ενεργή.

Ενεργοποιήστε ή απενεργοποιήστε τη λειτουργία Δυναμική λειτουργία ως εξής:

1	Μεταβείτε στο [5.1]: Δοχείο > Δυναμική λειτουργία	
2	Ρυθμίστε τη δυναμική λειτουργία σε Απενεργοποίηση ή Ενεργοποίηση.	

4 Λειτουργία

Παράδειγμα χρήσης: Χρειάζεστε άμεσα περισσότερο ζεστό νερό

Βρίσκεστε στην παρακάτω κατάσταση:

- Έχετε ήδη καταναλώσει τη μεγαλύτερη ποσότητα ζεστού νερού χρήσης.
- Δεν μπορείτε να περιμένετε μέχρι τη θέρμανση του δοχείου ζεστού νερού χρήσης κατά την επόμενη προγραμματισμένη ενέργεια.

Σε αυτήν την περίπτωση, μπορείτε να ενεργοποιήσετε τη δυναμική λειτουργία. Το δοχείο ζεστού νερού χρήσης θα αρχίσει να ζεσταίνει το νερό στη θερμοκρασία Άνεση.

ΠΛΗΡΟΦΟΡΙΕΣ

Όταν είναι ενεργοποιημένη η δυναμική λειτουργία, υπάρχει σημαντικός κίνδυνος να δημιουργηθούν προβλήματα μειωμένης θέρμανσης χώρου και απόδοσης. Σε περίπτωση συχνής χρήσης της λειτουργίας ζεστού νερού χρήσης, θα παρουσιάζονται συχνές και μεγάλες διακοπές στη θέρμανση χώρου.





4.6 Χρήση για προχωρημένους

Η ποσότητα των πληροφοριών που μπορείτε να εμφανίσετε στη δομή μενού εξαρτάται από το επίπεδο πρόσβασης χρήστη:

- Χρήστης: Τυπική λειτουργία
- Προχωρημένος χρήστης: Μπορείτε να εμφανίσετε περισσότερες πληροφορίες

Για να αλλάξετε το επίπεδο πρόσβασης χρήστη

Μπορείτε να αλλάξετε το επίπεδο πρόσβασης χρήστη ως εξής:

1	Μεταβείτε στο [B]: Προφίλ χρήστη.	
2	Εισαγάγετε τον ισχύοντα κωδικό πρόσβασης χρήστη.	—
	• Μετακινήστε το δρομέα από αριστερά προς τα δεξιά.	
	• Περιηγηθείτε στη λίστα αριθμών και αλλάξτε τον επιλεγμένο αριθμό.	
	• Επιβεβαιώστε τον κωδικό και συνεχίστε.	

Αναγνωριστικός κωδικός για προχωρημένους χρήστες

Ο αναγνωριστικός κωδικός για την επιλογή Προχωρημένος χρήστης είναι **1234**. Τώρα εμφανίζονται περισσότερα στοιχεία μενού στο χρήστη.

Αναγνωριστικός κωδικός χρήστη

Ο αναγνωριστικός κωδικός για την επιλογή Χρήστης είναι **0000**.

4.6.1 Χρήση της αθόρυβης λειτουργίας

Πληροφορίες για την αθόρυβη λειτουργία

Μπορείτε να χρησιμοποιήσετε την αθόρυβη λειτουργία, για να μειώσετε το θόρυβο της εξωτερικής μονάδας. Ωστόσο, αυτό θα μειώσει και την απόδοση θέρμανσης του συστήματος. Υπάρχουν πολλά διαφορετικά επίπεδα αθόρυβης λειτουργίας.

Μπορείτε:

- Να απενεργοποιήσετε πλήρως την αθόρυβη λειτουργία
- Να ενεργοποιήσετε χειροκίνητα ένα επίπεδο αθόρυβης λειτουργίας, μέχρι την επόμενη προγραμματισμένη ενέργεια
- Να χρησιμοποιήσετε και να ορίσετε ένα πρόγραμμα αθόρυβης λειτουργίας

ΠΛΗΡΟΦΟΡΙΕΣ





Αν η εξωτερική θερμοκρασία είναι κάτω από το μηδέν, συνιστάται να ΜΗΝ χρησιμοποιήσετε το πιο χαμηλό επίπεδο αθόρυβης λειτουργίας.

Για να ελέγξετε εάν η αθόρυβη λειτουργία είναι ενεργή

Αν εμφανίζεται η ένδειξη  στην αρχική οθόνη, η αθόρυβη λειτουργία είναι ενεργή.

Για να χρησιμοποιήσετε την αθόρυβη λειτουργία

1	Μεταβείτε στο [7.4.1]: Ρυθμίσεις χρήστη > Αθόρυβη λειτουργία > Ενεργοποίηση.	
2	Κάντε ένα από τα εξής:	—



Αν θέλετε...	Τότε...	
Να απενεργοποιήσετε πλήρως την αθόρυβη λειτουργία	Επιλέξτε Απενεργοποίηση.	
Να ενεργοποιήσετε χειροκίνητα ένα επίπεδο αθόρυβης λειτουργίας	Επιλέξτε το κατάλληλο επίπεδο αθόρυβης λειτουργίας. Παράδειγμα: Εντελώς αθόρυβη λειτουργία.	
Να χρησιμοποιήσετε και να ορίσετε ένα πρόγραμμα αθόρυβης λειτουργίας	Επιλέξτε Αυτόματα. Μεταβείτε στο [7.4.2] Πρόγραμμα και ορίστε το πρόγραμμα. Για περισσότερες πληροφορίες σχετικά με τον προγραμματισμό, ανατρέξτε στην ενότητα " 4.7.4 Οθόνη προγραμμάτων: Παράδειγμα " στη σελίδα 13.	

Παράδειγμα χρήσης: Το μωρό σας κοιμάται τις απογευματινές ώρες

Εάν βρίσκεστε στην παρακάτω κατάσταση:

- Έχετε καθορίσει το εξής πρόγραμμα αθόρυβης λειτουργίας:
 - Κατά τη διάρκεια της νύχτας: Εντελώς αθόρυβη λειτουργία.
 - Κατά τη διάρκεια της ημέρας: Απενεργοποίηση για να εξασφαλίσετε την απόδοση θέρμανσης του συστήματος.
- Ωστόσο, το μωρό σας κοιμάται κατά τις απογευματινές ώρες και θέλετε να επικρατεί ησυχία.

Τότε μπορείτε να κάνετε τα εξής:

1	Μεταβείτε στο [7.4.1]: Ρυθμίσεις χρήστη > Αθόρυβη λειτουργία > Ενεργοποίηση.	
2	Επιλέξτε Εντελώς αθόρυβη λειτουργία.	

Πλεονέκτημα:

Η εξωτερική μονάδα βρίσκεται στο πιο αθόρυβο επίπεδο.

4.6.2 Χρήση της λειτουργίας διακοπών

Πληροφορίες για τη λειτουργία διακοπών

Κατά τη διάρκεια των διακοπών σας, μπορείτε να χρησιμοποιήσετε τη λειτουργία διακοπών, για να αποκλίνετε από τα κανονικά προγράμμάτα σας χωρίς να χρειάζεται να τα αλλάξετε. Ενώ είναι ενεργή η λειτουργία διακοπών, η λειτουργία θέρμανσης χώρου και η λειτουργία ζεστού νερού χρήσης θα είναι απενεργοποιημένες. Η αντιπαγετική προστασία χώρου και η λειτουργία του συστήματος θέρμανσης κατά της λεγιονέλλας θα παραμένουν ενεργές.

Τυπική ροή εργασίας









Η χρήση της λειτουργίας διακοπών περιλαμβάνει συνήθως τα παρακάτω στάδια:

- 1 Ρύθμιση της ημερομηνίας έναρξης και λήξης των διακοπών σας.
- 2 Ενεργοποίηση της λειτουργίας διακοπών.

Για να ελέγξετε εάν η λειτουργία διακοπών είναι ενεργοποιημένη ή/και λειτουργεί

Αν εμφανίζεται η ένδειξη  στην αρχική οθόνη, η λειτουργία διακοπών είναι ενεργή.

Για να ρυθμίσετε τη λειτουργία διακοπών

1	Ενεργοποιήστε τη λειτουργία διακοπών. ▪ Μεταβείτε στο [7.3.1]: Ρυθμίσεις χρήστη > Διακοπές > Ενεργοποίηση. ▪ Επιλέξτε Ενεργοποίηση.	—  
2	Ρυθμίστε την πρώτη ημέρα των διακοπών σας. ▪ Μεταβείτε στο [7.3.2]: Από. ▪ Επιλέξτε μια ημερομηνία. ▪ Επιβεβαιώστε τις αλλαγές.	—    
3	Ρυθμίστε την τελευταία ημέρα των διακοπών σας. ▪ Μεταβείτε στο [7.3.3]: Έως. ▪ Επιλέξτε μια ημερομηνία. ▪ Επιβεβαιώστε τις αλλαγές.	—   

4.6.3 Εμφάνιση πληροφοριών

Για να εμφανίσετε πληροφορίες

1	Μεταβείτε στο [8]: Πληροφορίες.	
---	---------------------------------	---

Πιθανές πληροφορίες που εμφανίζονται

Στο μενού...	Μπορείτε να εμφανίσετε...
[8.1] Δεδομένα κατανάλωσης ενέργειας	Παραγόμενη ενέργεια, καταναλισκόμενο ρεύμα και καταναλισκόμενο αέριο
[8.2] Ιστορικό δυσλειτουργιών	Ιστορικό δυσλειτουργιών
[8.3] Στοιχεία αντιπροσώπου	Αριθμός επικοινωνίας/ υποστήριξης
[8.4] Αισθητήρες	Θερμοκρασία χώρου, δοχείου ή ζεστού νερού χρήσης, εξωτερική θερμοκρασία και θερμοκρασία εξερχόμενου νερού (αν υπάρχει)
[8.5] Ενεργοποιητές	Κατάσταση/λειτουργία κάθε ενεργοποιητή Παράδειγμα: Ενεργοποίηση/ απενεργοποίηση κυκλοφορητή ζεστού νερού χρήσης
[8.6] Λειτουργίες	Τρέχων τρόπος λειτουργίας Παράδειγμα: Λειτουργία απόψυξης/επιστροφής λαδιού
[8.7] Πληροφορίες	Πληροφορίες έκδοσης για το σύστημα
[8.8] Κατάσταση σύνδεσης	Πληροφορίες για την κατάσταση σύνδεσης της μονάδας, του θερμοστάτη χώρου και του προσαρμογέα LAN.

4.6.4 Για να ρυθμίσετε την ώρα και την ημερομηνία

1	Μεταβείτε στο [7.2] Ρυθμίσεις χρήστη > Ώρα/ ημερομηνία.	
---	---	---

4.7 Προκαθορισμένες τιμές και προγράμματα

4.7.1 Χρήση προκαθορισμένων τιμών

Πληροφορίες για τις προκαθορισμένες τιμές

Για ορισμένες ρυθμίσεις στο σύστημα, μπορείτε να ορίσετε προκαθορισμένες τιμές. Θα χρειαστεί να ορίσετε αυτές τις τιμές μόνο μία φορά και κατόπιν θα μπορείτε να τις επαναχρησιμοποιείτε σε άλλες οθόνες, όπως στην οθόνη προγραμματισμού. Εάν αργότερα θελήσετε να αλλάξετε την τιμή, πρέπει να την αλλάξετε μόνο σε μία θέση.

Για να ορίσετε προκαθορισμένες τιμές για τη θερμοκρασία δοχείου

Το πρόγραμμα ζεστού νερού χρήσης χρησιμοποιεί διάφορες προκαθορισμένες τιμές:

Προκαθορισμένη τιμή	Πού χρησιμοποιείται
Σημείο ρύθμισης άνεσης	Στη λειτουργία προγραμματισμού, αν η λειτουργία δοχείου ζεστού νερού χρήσης είναι ▪ Μόνο πρόγραμμα ▪ Πρόγραμμα + αναθέρμανση
Σημείο ρύθμισης Eco	
Σημείο ρύθμισης αναθέρμανσης	Αν η λειτουργία δοχείου ζεστού νερού χρήσης είναι ▪ Πρόγραμμα + αναθέρμανση

Για τον καθορισμό τιμών ενέργειας

Είναι δυνατό, μόνο αν έχει ενεργοποιηθεί η λειτουργία Διπλή από τον εγκαταστάτη.

Προκαθορισμένη τιμή	Πού χρησιμοποιείται
Τιμή ηλ. ρεύματος > ▪ Υψηλή ▪ Μέση ▪ Χαμηλή	Χρησιμοποιείται στην οθόνη εβδομαδιαίου προγραμματισμού κατά τη ρύθμιση των τιμών ενέργειας.
Τιμή αερίου	

4.7.2 Ορισμός των τιμών ενέργειας

Στο σύστημα, μπορείτε να ορίσετε τις ακόλουθες τιμές ενέργειας:



- μια σταθερή τιμή αερίου
- 3 επίπεδα τιμών ηλεκτρικού ρεύματος
- έναν χρονοδιακόπτη εβδομαδιαίου προγραμματισμού για τις τιμές του ηλεκτρικού ρεύματος.

Ανατρέξτε στο εγχειρίδιο εγκατάστασης για περισσότερες πληροφορίες.

Παράδειγμα: Πώς να ορίσετε τις τιμές ενέργειας στο χειριστήριο;

Τιμή	Τιμή στη δυναμική διαδρομή του μενού
Καύσιμο: 5,3 λεπτά του ευρώ/ kWh	[7.6]=5.3
Ηλεκτρικό ρεύμα: 12 λεπτά του ευρώ/kWh	[7.5.1]=12

Για να ορίσετε την τιμή του αερίου



1	Μεταβείτε στο [7.6]: Ρυθμίσεις χρήστη > Τιμή αερίου.	
2	Επιλέξτε τη σωστή τιμή αερίου.	
3	Επιβεβαιώστε τις αλλαγές.	

4 Λειτουργία

ΠΛΗΡΟΦΟΡΙΕΣ

Τιμή ενέργειας που κυμαίνεται σε εύρος 0,00~990 (νόμισμα)/kWh (με 2 σημαντικά ψηφία).

Για να ορίσετε την τιμή του ηλεκτρικού ρεύματος

1	Μεταβείτε στο [7.5.1]/[7.5.2]/[7.5.3]: Ρυθμίσεις χρήστη > Τιμή ηλ. ρεύματος > Υψηλή/Μέση/Χαμηλή.	
2	Επιλέξτε τη σωστή τιμή ηλεκτρικού ρεύματος.	
3	Επιβεβαιώστε τις αλλαγές.	
4	Επαναλάβετε αυτή τη διαδικασία και για τις τρεις τιμές ηλεκτρικού ρεύματος.	—



ΠΛΗΡΟΦΟΡΙΕΣ

Τιμή ενέργειας που κυμαίνεται σε εύρος 0,00~990 (νόμισμα)/kWh (με 2 σημαντικά ψηφία).

ΠΛΗΡΟΦΟΡΙΕΣ

Αν δεν έχει οριστεί πρόγραμμα, λαμβάνεται υπόψη η τιμή Υψηλή για τη ρύθμιση Τιμή ηλ. ρεύματος.

Για να ρυθμίσετε το χρονοδιακόπτη προγραμματισμού των τιμών ηλεκτρικού ρεύματος

1	Μεταβείτε στο [7.5.4]: Ρυθμίσεις χρήστη > Τιμή ηλ. ρεύματος > Πρόγραμμα.	
2	Προγραμματίστε την επιλογή χρησιμοποιώντας την οθόνη προγραμματισμού. Μπορείτε να ορίσετε τις τιμές ηλεκτρικού ρεύματος Υψηλή, Μέση και Χαμηλή σύμφωνα με τον πάροχο ηλεκτρικής ενέργειας.	—
3	Επιβεβαιώστε τις αλλαγές.	

ΠΛΗΡΟΦΟΡΙΕΣ

Οι τιμές αντιστοιχούν στις τιμές ηλεκτρικού ρεύματος για τις ρυθμίσεις Υψηλή, Μέση και Χαμηλή που ορίστηκαν προηγουμένως. Αν δεν οριστεί πρόγραμμα, λαμβάνεται υπόψη η τιμή του ηλεκτρικού ρεύματος για το στοιχείο Υψηλή.

Πληροφορίες για τις τιμές ενέργειας σε περίπτωση ευνοϊκού τιμολογίου ανά kWh ανανεώσιμης ενέργειας

Κατά τη ρύθμιση των τιμών ενέργειας μπορεί να ληφθεί υπόψη ένα ευνοϊκό τιμολόγιο. Παρόλο που το κόστος λειτουργίας μπορεί να είναι αυξημένο, το συνολικό κόστος λειτουργίας θα μειωθεί αν ληφθεί υπόψη η απόδοση των δαπανηθέντων.

ΕΙΔΟΠΟΙΗΣΗ

Φροντίστε να τροποποιήσετε τη ρύθμιση των τιμών ενέργειας κατά τη λήξη της περιόδου ισχύος του ευνοϊκού τιμολογίου.

Για να ορίσετε την τιμή του αερίου σε περίπτωση ευνοϊκού τιμολογίου ανά kWh ανανεώσιμης ενέργειας

Υπολογίστε την αξία για την τιμή του αερίου με τον ακόλουθο τύπο:

- Τρέχουσα τιμή αερίου+(Ευνοϊκή τιμή/kWh×0,9)

Για τη διαδικασία ορισμού της τιμής αερίου, ανατρέξτε στην ενότητα "Για να ορίσετε την τιμή του αερίου" στη σελίδα 11.

Για να ορίσετε την τιμή του ηλεκτρικού ρεύματος σε περίπτωση ευνοϊκού τιμολογίου ανά kWh ανανεώσιμης ενέργειας

Υπολογίστε την αξία για την τιμή του ηλεκτρικού ρεύματος με τον ακόλουθο τύπο:

- Τρέχουσα τιμή ηλεκτρικού ρεύματος+Ευνοϊκή τιμή/kWh

Για τη διαδικασία ορισμού της τιμής του ηλεκτρικού ρεύματος, ανατρέξτε στην ενότητα "Για να ορίσετε την τιμή του ηλεκτρικού ρεύματος" στη σελίδα 12.

Παράδειγμα

Παρακάτω παρατίθεται ένα παράδειγμα και οι τιμές ή/και οι τιμές των ρυθμίσεων που χρησιμοποιούνται ΔΕΝ είναι ακριβείς.

Δεδομένα	Τιμή/kWh
Τιμή αερίου	4,08
Τιμή ηλεκτρικού ρεύματος	12,49
Ευνοϊκή τιμή ανανεώσιμης ενέργειας θερμότητας ανά kWh	5

Υπολογισμός της τιμής αερίου:

Τιμή αερίου=Τρέχουσα τιμή αερίου+(Ευνοϊκή τιμή/kWh×0,9)

Τιμή αερίου=4,08+(5×0,9)

Τιμή αερίου=8,58

Υπολογισμός της τιμής ηλεκτρικού ρεύματος:

Τιμή ηλεκτρικού ρεύματος=Τρέχουσα τιμή ηλεκτρικού ρεύματος +Ευνοϊκή τιμή/kWh

Τιμή ηλεκτρικού ρεύματος=12,49+5

Τιμή ηλεκτρικού ρεύματος=17,49

Τιμή	Τιμή στη δυναμική διαδρομή του μενού
Αέριο: 4,08 /kWh	[7.6]=8.6
Ηλεκτρικό ρεύμα: 12,49 /kWh	[7.5.1]=17

4.7.3 Χρήση και καθορισμός προγραμμάτων

Πληροφορίες για τα προγράμματα

Ανάλογα με τη διάταξη του συστήματός σας και τις ρυθμίσεις του εγκαταστάτη, ενδέχεται να υπάρχουν προγράμματα για πολλές ρυθμίσεις.

Μπορείτε:

- Να επιλέξετε τα προγράμματα που θέλετε να χρησιμοποιήσετε τη δεδομένη στιγμή.
- Να ορίσετε τα δικά σας προγράμματα, εάν δεν σας καλύπτουν τα προκαθορισμένα προγράμματα. Μπορείτε να προγραμματίσετε μόνο συγκεκριμένες ενέργειες σε κάθε ρύθμιση.

Πιθανές οθόνες προγραμματισμού

Όνομα και τοποθεσία	Χρήση
[1.2] Χώρος > Πρόγραμμα θέρμανσης	Καθορίστε την επιθυμητή θερμοκρασία χώρου στη λειτουργία θέρμανσης.
[2.2] Κύρια ζώνη > Πρόγραμμα θέρμανσης	Καθορίστε την επιθυμητή θερμοκρασία εξερχόμενου νερού για την κύρια ζώνη στη λειτουργία θέρμανσης.
[3.2] Συμπληρωματική ζώνη > Πρόγραμμα θέρμανσης	Καθορίστε την επιθυμητή θερμοκρασία εξερχόμενου νερού για τη συμπληρωματική ζώνη στη λειτουργία θέρμανσης.
[4.2] Θέρμανση/ψύξη χώρου > Προγραμματισμός λειτουργίας	Ανατρέξτε στην ενότητα "4.4.2 Ορισμός της λειτουργίας χώρου" στη σελίδα 7.

Όνομα και τοποθεσία	Χρήση
[5.5] Δοχείο > Πρόγραμμα	Καθορίστε την επιθυμητή θερμοκρασία δοχείου ζεστού νερού χρήσης για τις συνήθεις ανάγκες σας σε ζεστό νερό χρήσης: <ul style="list-style-type: none"> ▪ Σημείο ρύθμισης άνεσης ▪ Σημείο ρύθμισης Eco ▪ Σημείο ρύθμισης αναθέρμανσης
[7.4.2] Ρυθμίσεις χρήστη > Αθόρυβη λειτουργία > Πρόγραμμα	Καθορίστε τότε η μονάδα θα πρέπει να χρησιμοποιεί κάθε επίπεδο αθόρυβης λειτουργίας: <ul style="list-style-type: none"> ▪ Απενεργοποίηση ▪ Αθόρυβη λειτουργία ▪ Πιο αθόρυβη λειτουργία ▪ Εντελώς αθόρυβη λειτουργία
[7.5.4] Ρυθμίσεις χρήστη > Τιμή ηλ. ρεύματος > Πρόγραμμα	Καθορίστε τότε θα ισχύει μια συγκεκριμένη τιμή χρέωσης ηλεκτρικού ρεύματος.

Παράδειγμα καθορισμού ενός προγράμματος

Ανατρέξτε στην ενότητα "4.7.4 Οθόνη προγραμμάτων: Παράδειγμα" στη σελίδα 13.

4.7.4 Οθόνη προγραμμάτων: Παράδειγμα

Σε αυτό το παράδειγμα επεξηγείται ο τρόπος ρύθμισης ενός προγράμματος θερμοκρασίας χώρου στη λειτουργία θέρμανσης για την κύρια ζώνη.



ΠΛΗΡΟΦΟΡΙΕΣ

Οι διαδικασίες για τον ορισμό άλλων προγραμμάτων είναι παρόμοιες.

Για να καθορίσετε το πρόγραμμα

Παράδειγμα: Θέλετε να ρυθμίσετε το ακόλουθο πρόγραμμα:

Επιλ. χρήστη 1	
Δευτ	<input type="checkbox"/>
Τρ	<input type="checkbox"/>
Τετ	<input type="checkbox"/>
Πέμ	<input type="checkbox"/>
Παρ	<input type="checkbox"/>
Σάβ	<input type="checkbox"/>
Κυρ	<input type="checkbox"/>

Προϋπόθεση: Το πρόγραμμα θερμοκρασίας χώρου διατίθεται μόνο αν είναι ενεργή η ρύθμιση θερμοστάτη χώρου. Αν είναι ενεργή η ρύθμιση θερμοκρασίας εξερχόμενου νερού, μπορείτε να ρυθμίσετε εναλλακτικά το πρόγραμμα κύριας ζώνης.

- 1 Μεταβείτε στο πρόγραμμα.
- 2 Διαγράψτε τα περιεχόμενα του προγράμματος (προαιρετικά).
- 3 Ρυθμίστε το πρόγραμμα για την ημέρα Δευτέρα.
- 4 Αντιγράψτε το πρόγραμμα στις υπόλοιπες ημέρες της εβδομάδας.
- 5 Ρυθμίστε το πρόγραμμα για την ημέρα Σάββατο και αντιγράψτε το στην ημέρα Κυριακή.
- 6 Ονομάστε το πρόγραμμα.

Για να μεταβείτε στο πρόγραμμα:

1	Μεταβείτε στο [1.1]: Χώρος > Πρόγραμμα.	
2	Ρυθμίστε το πρόγραμμα στην επιλογή Ναι.	
3	Μεταβείτε στο [1.2]: Χώρος > Πρόγραμμα θέρμανσης.	

Για να διαγράψετε τα περιεχόμενα του προγράμματος:

1	Επιλέξτε το όνομα του τρέχοντος προγράμματος.	
2	Επιλέξτε Διαγραφή.	
3	Επιλέξτε OK για επιβεβαίωση.	







Για να ρυθμίσετε το πρόγραμμα για την ημέρα Δευτέρα:

1	Επιλέξτε Δευτέρα.	
2	Επιλέξτε Επεξεργασία.	
3	Χρησιμοποιήστε τον αριστερό επιλογέα για να επιλέξετε μια καταχώρηση και επεξεργαστείτε την καταχώρηση με τον δεξιό επιλογέα. Μπορείτε να προγραμματίσετε έως και 6 ενέργειες ανά ημέρα.	
4	Επιβεβαιώστε τις αλλαγές.	

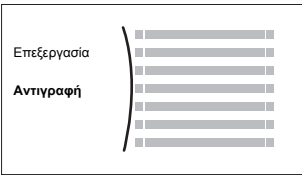

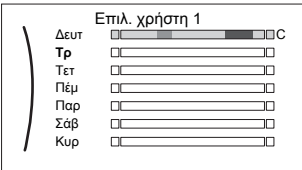

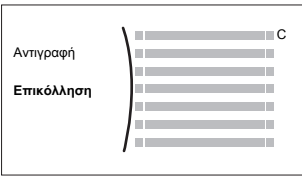



Για να αντιγράψετε το πρόγραμμα στις υπόλοιπες ημέρες της εβδομάδας:

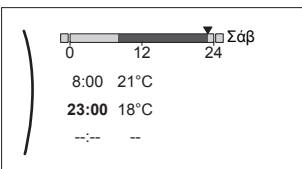

1	Επιλέξτε Δευτέρα.	
---	-------------------	--

4 Λειτουργία

<p>2 Επιλέξτε Αντιγραφή.</p>  <p>Αποτέλεσμα: # Η ένδειξη "C" εμφανίζεται δίπλα στην αντιγραμμένη ημέρα.</p>	
<p>3 Επιλέξτε Τρίτη.</p>  <p>Αποτέλεσμα: #</p>	
<p>4 Επιλέξτε Επικόλληση.</p>  <p>Αποτέλεσμα: #</p>	
<p>5 Επαναλάβετε αυτήν την ενέργεια για όλες τις υπόλοιπες ημέρες της εβδομάδας.</p>  <p>Αποτέλεσμα: #</p>	<p>—</p>



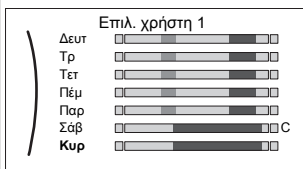



Για να ρυθμίσετε το πρόγραμμα για την ημέρα Σάββατο και να το αντιγράψετε στην ημέρα Κυριακή:

<p>1 Επιλέξτε Σάββατο.</p>	
<p>2 Επιλέξτε Επεξεργασία.</p>	
<p>3 Χρησιμοποιήστε τον αριστερό επιλογέα για να επιλέξετε μια καταχώρηση και επεξεργαστείτε την καταχώρηση με τον δεξιό επιλογέα.</p> 	
<p>4 Επιβεβαιώστε τις αλλαγές.</p>	
<p>5 Επιλέξτε Σάββατο.</p>	
<p>6 Επιλέξτε Αντιγραφή.</p>	
<p>7 Επιλέξτε Κυριακή.</p>	

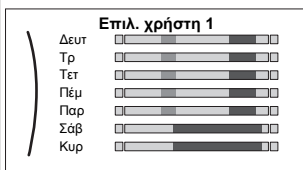
<p>8 Επιλέξτε Επικόλληση.</p> <p>Αποτέλεσμα: #</p>  <p>Αποτέλεσμα: #</p>	
---	---

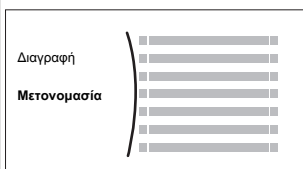
Για να μετονομάσετε το πρόγραμμα:

<p>i ΠΛΗΡΟΦΟΡΙΕΣ</p> <p>Δεν είναι δυνατή η μετονομασία όλων των προγραμμάτων.</p>
--

<p>1 Επιλέξτε το όνομα του τρέχοντος προγράμματος.</p>  <p>Αποτέλεσμα: #</p>	
<p>2 Επιλέξτε το στοιχείο Μετονομασία.</p>  <p>Αποτέλεσμα: #</p>	
<p>3 Περιηγηθείτε στη λίστα χαρακτήρων και επιβεβαιώστε τον επιλεγμένο χαρακτήρα.</p>	
<p>4 Επιβεβαιώστε το νέο όνομα.</p>	

Παράδειγμα χρήσης: Εργάζεστε σε ένα σύστημα με 3 βάρδιες

Αν εργάζεστε σε ένα σύστημα με 3 βάρδιες, μπορείτε να κάνετε τα εξής:

- Καθορίστε 3 προγράμματα θερμοκρασίας χώρου στη λειτουργία θέρμανσης και αποδώστε τους τα κατάλληλα ονόματα.
Παράδειγμα: Πρωινή, Ημερήσια και Βραδινή
- Επιλέξτε το πρόγραμμα που θέλετε να χρησιμοποιήσετε τη δεδομένη στιγμή.

4.8 Λειτουργία αντιστάθμισης

Στη ρύθμιση θέρμανσης χώρου, η λειτουργία σημείου ρύθμισης εξερχόμενου νερού μπορεί να είναι:

- Σταθερή
- Αντιστάθμιση (η θερμοκρασία του εξερχόμενου νερού καθορίζεται αυτόματα ανάλογα με την εξωτερική θερμοκρασία)

Μπορείτε να αλλάξετε τη λειτουργία σημείου ρύθμισης για τα εξής:

- Κύρια ζώνη [2.4]
- Συμπληρωματική ζώνη (αν διατίθεται) [3.4]

Για να τροποποιήσετε τις παραμέτρους για την καμπύλη αντιστάθμισης [2.5] για την κύρια ζώνη και [3.5] για τη συμπληρωματική ζώνη, βλ. παρακάτω.

4.8.1 Αναλυτική οθόνη με καμπύλες αντιστάθμισης

Όταν είναι ενεργή η λειτουργία αντιστάθμισης, η επιθυμητή θερμοκρασία δοχείου καθορίζεται αυτόματα ανάλογα με τη μέση εξωτερική θερμοκρασία. Όταν η εξωτερική θερμοκρασία είναι χαμηλότερη, η θερμοκρασία δοχείου θα πρέπει να είναι υψηλότερη, επειδή οι σωλήνες νερού θα είναι ψυχρότεροι και αντιστρόφως.

Οι καμπύλες αντιστάθμισης ορίζονται από δύο σημεία ρύθμισης:

- Σημείο ρύθμισης (X1, Y2)
- Σημείο ρύθμισης (X2, Y1)

Καμπύλη αντιστάθμισης:

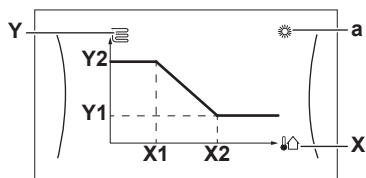

Πιθανές ενέργειες σε αυτήν την οθόνη	
	Περιηγηθείτε στις θερμοκρασίες.
	Αλλάξτε τη θερμοκρασία.
	Προχωρήστε στην επόμενη θερμοκρασία.
	Επιβεβαιώστε τις αλλαγές και συνεχίστε.

Προϊόν	Περιγραφή
a	Πιθανές ζώνες αντιστάθμισης: <ul style="list-style-type: none"> ▪ : Θέρμανση κύριας ζώνης ή συμπληρωματικής ζώνης ▪ : Ζεστό νερό χρήσης
X, X1, X2	Εξωτερική θερμοκρασία περιβάλλοντος
Y, Y1, Y2	Επιθυμητή θερμοκρασία δοχείου ή εξερχόμενου νερού. Το σύμβολο που εμφανίζεται εδώ αντιστοιχεί στον εκπομπό θερμότητας για τη συγκεκριμένη ζώνη: <ul style="list-style-type: none"> ▪ : Ενδοδαπέδια θέρμανση ▪ : Μονάδα fan coil ▪ : Θερμαντικό σώμα ▪ : Δοχείο ζεστού νερού χρήσης

4 Λειτουργία

4.9 Δομή μενού: Επισκόπηση ρυθμίσεων χρήστη

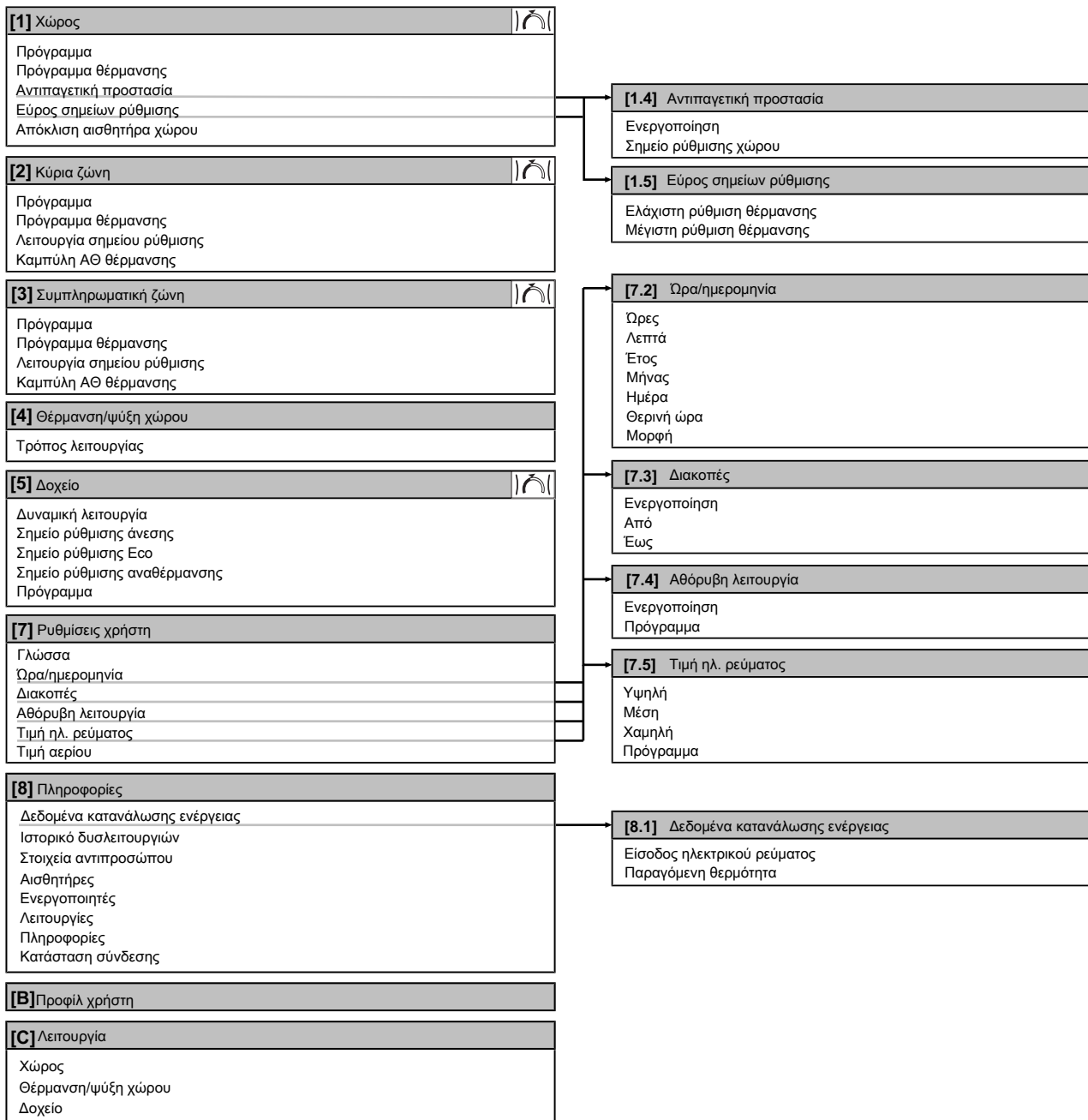

Οθόνη σημείου ρύθμισης

ΠΛΗΡΟΦΟΡΙΕΣ

Ανάλογα με τις επιλεγμένες ρυθμίσεις εγκαταστάτη και τον τύπο μονάδας, οι διάφορες ρυθμίσεις θα εμφανίζονται/αποκρύπτονται.

ΠΛΗΡΟΦΟΡΙΕΣ

Σύστημα θέρμανσης κατά της λεγιονέλλας. Στη δομή μενού χρησιμοποιείται ο όρος "Αντίσταση δοχείου". Ωστόσο, ουσιαστικά πρόκειται για σύστημα θέρμανσης κατά της λεγιονέλλας.

4.10 Ρυθμίσεις εγκαταστάτη: Πίνακες που πρέπει να συμπληρωθούν από τον εγκαταστάτη

4.10.1 Οδηγός ρύθμισης

Ρύθμιση	Συμπληρώστε...
Σύστημα	
Τύπος εσωτερικής μονάδας (μόνο για ανάγνωση)	
Τύπος εφεδρικού συστήματος θέρμανσης [9.3.1]	
Ζεστό νερό χρήσης [9.2.1]	
Έκτακτη ανάγκη [9.5]	
Αριθμός ζωνών [4.4]	
Αντίσταση δοχείου	
Απόδοση [9.4.1]	
Πρόγραμμα επιτρεπόμενης λειτουργίας ΑΔ [9.4.2]	
Χρονοδιακόπτης λειτουργίας eco ΑΔ [9.4.3]	
Λειτουργία [9.4.4]	
Κύρια ζώνη	
Τύπος εκπομπού [2.7]	
Έλεγχος [2.9]	
Λειτουργία σημείου ρύθμισης [2.4]	
Πρόγραμμα [2.1]	
Συμπληρωματική ζώνη (μόνο αν [4.4] = 1)	
Τύπος εκπομπού [3.7]	
Έλεγχος (μόνο για ανάγνωση) [3.9]	
Λειτουργία σημείου ρύθμισης [3.4]	
Πρόγραμμα [3.1]	
Δοχείο	
Λειτουργία θέρμανσης [5.6]	
Σημείο ρύθμισης άνεσης [5.2]	
Σημείο ρύθμισης Eco [5.3]	
Σημείο ρύθμισης αναθέρμανσης [5.4]	

4.10.2 Μενού ρυθμίσεων

Ρύθμιση	Συμπληρώστε...
Κύρια ζώνη	
Τύπος θερμοστάτη [2.A]	
Συμπληρωματική ζώνη (αν διατίθεται)	
Τύπος θερμοστάτη [3.A]	
Πληροφορίες	
Στοιχεία αντιπροσώπου [8.3]	

5 Συμβουλές εξοικονόμησης ενέργειας

Συμβουλές σχετικά με τη θερμοκρασία χώρου

- Βεβαιωθείτε ότι η επιθυμητή θερμοκρασία χώρου δεν είναι ΠΟΤΕ υπερβολικά υψηλή, αλλά συμφωνεί ΠΑΝΤΑ με τις πραγματικές σας ανάγκες. Κάθε βαθμός θερμοκρασίας που κερδίζετε μπορεί να μειώσει έως και κατά 6% το κόστος θέρμανσης.
- MHN αυξάνετε την επιθυμητή θερμοκρασία χώρου για να επιταχύνετε τη θέρμανση του χώρου. Ο χώρος ΔΕΝ θα ζεσταθεί γρηγορότερα.
- Όταν η διάταξη του συστήματός σας περιλαμβάνει αργούς εκπομπούς θερμότητας (παράδειγμα: ενδοδαπέδια θέρμανση), να αποφεύγετε μεγάλες διακυμάνσεις της επιθυμητής θερμοκρασίας χώρου και να MHN αφήνετε τη θερμοκρασία χώρου να μειωθεί υπερβολικά. Θα χρειαστεί περισσότερος χρόνος και ενέργεια για να ζεσταθεί ξανά ο χώρος.
- Χρησιμοποιήστε ένα εβδομαδιαίο πρόγραμμα για τις συνήθειες ανάγκες σας για θέρμανση χώρου. Αν είναι απαραίτητο, μπορείτε να αποκλίνετε εύκολα από το πρόγραμμα:
 - Για συντομότερες χρονικές περιόδους: Μπορείτε να ακυρώσετε την προγραμματισμένη θερμοκρασία χώρου έως την επόμενη προγραμματισμένη ενέργεια. **Παράδειγμα:** Όταν κάνετε πάρτι ή όταν φεύγετε από το σπίτι για λίγες ώρες.
 - Για μεγαλύτερες χρονικές περιόδους: Μπορείτε να χρησιμοποιήσετε τη λειτουργία διακοπών.

Συμβουλές σχετικά με τη θερμοκρασία εξερχόμενου νερού

- Στη λειτουργία θέρμανσης, μια χαμηλότερη επιθυμητή θερμοκρασία εξερχόμενου νερού εξασφαλίζει χαμηλότερη κατανάλωση ενέργειας και καλύτερη απόδοση.
- Ρυθμίστε την επιθυμητή θερμοκρασία εξερχόμενου νερού ανάλογα με τον τύπο εκπομπού θερμότητας. **Παράδειγμα:** Η ενδοδαπέδια θέρμανση έχει σχεδιαστεί για να παράγει εξερχόμενο νερό χαμηλότερης θερμοκρασίας σε σύγκριση με τα καλοριφέρ και τους θερμοπομπούς αντλίας θερμότητας.

Συμβουλές σχετικά με τη θερμοκρασία δοχείου ZNX

- Χρησιμοποιήστε ένα εβδομαδιαίο πρόγραμμα για τις συνήθειες ανάγκες σας σε ζεστό νερό χρήσης (μόνο στη λειτουργία προγραμματισμού).
 - Προγραμματίστε τη θέρμανση του δοχείου ZNX σε μια προκαθορισμένη τιμή (Άνεση = υψηλότερη θερμοκρασία δοχείου ZNX) κατά τη διάρκεια της νύχτας, επειδή τότε τα αιτήματα θέρμανσης χώρου είναι λιγότερα.
 - Εάν η θέρμανση του δοχείου ZNX μία φορά τη νύχτα δεν επαρκεί, προγραμματίστε συμπληρωματική θέρμανση του δοχείου ZNX σε μια προκαθορισμένη τιμή (Eco = χαμηλότερη θερμοκρασία δοχείου ZNX) κατά τη διάρκεια της ημέρας.
- Βεβαιωθείτε ότι η επιθυμητή θερμοκρασία δοχείου ZNX ΔΕΝ είναι εξαιρετικά υψηλή. **Παράδειγμα:** Μετά από την εγκατάσταση, μειώστε τη θερμοκρασία του δοχείου ZNX κατά 1°C κάθε ημέρα και ελέγξτε εάν έχετε ακόμα αρκετό ζεστό νερό.
- Προγραμματίστε την ΕΝΕΡΓΟΠΟΙΗΣΗ του κυκλοφορητή ζεστού νερού χρήσης μόνο κατά τις περιόδους της ημέρας στις οποίες χρειάζεστε άμεσα ζεστό νερό. **Παράδειγμα:** Κατά τις πρωινές και τις βραδινές ώρες.

6 Συντήρηση και σέρβις

6 Συντήρηση και σέρβις

6.1 Επισκόπηση: Συντήρηση και σέρβις

Ο εγκαταστάτης πρέπει να εκτελεί μια ετήσια εργασία συντήρησης. Μπορείτε να βρείτε τον αριθμό επικοινωνίας/υποστήριξης χρησιμοποιώντας το χειριστήριο.

Ως τελικός χρήστης, πρέπει να κάνετε τα εξής:

- Διατηρείτε την περιοχή γύρω από τη μονάδα καθαρή.
- Να διατηρείτε το χειριστήριο καθαρό χρησιμοποιώντας ένα απαλό, νωπό πανί. Να ΜΗΝ χρησιμοποιείτε απορρυπαντικά.
- Ελέγχετε τακτικά αν η πίεση του νερού είναι πάνω από 1 bar.

Ψυκτικό μέσο

Αυτό το προϊόν περιέχει φθοριούχα αέρια του θερμοκηπίου. ΜΗΝ εκλύετε αέρια στην ατμόσφαιρα.

Τύπος ψυκτικού: R32

Δυναμικό πλανητικής υπερθέρμανσης (GWP): 675



ΕΙΔΟΠΟΙΗΣΗ

Στην Ευρώπη, η **εκπομπή αερίων θερμοκηπίου** της συνολικής πλήρωσης ψυκτικού στο σύστημα (που εκφράζεται ως ισοδύναμο τόνων CO₂) χρησιμοποιείται για να καθοριστούν τα διαστήματα συντήρησης. Εφαρμόστε την ισχύουσα νομοθεσία.

Η συνάρτηση για τον υπολογισμό των εκπομπών αερίων θερμοκηπίου: Τιμή GWP του ψυκτικού μέσου × Συνολική πλήρωση ψυκτικού [σε kg] / 1000

Επικοινωνήστε με τον τεχνικό εγκατάστασής σας για περισσότερες πληροφορίες.



ΠΡΟΕΙΔΟΠΟΙΗΣΗ: ΕΥΦΛΕΚΤΟ ΥΛΙΚΟ

Το ψυκτικό μέσο στο εσωτερικό της μονάδας είναι ήπια εύφλεκτο.



ΠΡΟΕΙΔΟΠΟΙΗΣΗ

Η συσκευή θα τοποθετηθεί σε χώρο χωρίς πηγές ανάφλεξης διαρκούς λειτουργίας (παράδειγμα: γυμνές φλόγες, λειτουργούσα συσκευή αερίου ή λειτουργούσα ηλεκτρική θερμάστρα).



ΠΡΟΕΙΔΟΠΟΙΗΣΗ

- ΜΗΝ δοκιμάσετε να διατρήσετε ή να κάψετε εξαρτήματα του κύκλου ψυκτικού.
- ΜΗΝ χρησιμοποιείτε υλικά καθαρισμού ή μέσα επιτάχυνσης της διαδικασίας απόψυξης άλλα από αυτά που συνιστά ο κατασκευαστής.
- Να θυμάστε ότι το ψυκτικό στο εσωτερικό του συστήματος είναι άοσμο.



ΠΡΟΕΙΔΟΠΟΙΗΣΗ

Το ψυκτικό μέσα στη μονάδα είναι ήπια εύφλεκτο, αλλά, υπό κανονικές συνθήκες, ΔΕΝ διαρρέει. Εάν το ψυκτικό διαρρεύσει στο δωμάτιο και έλθει σε επαφή με φλόγα από καυστήρα, θερμαντικό σώμα ή κουζίνα, ενδέχεται να προκληθεί πυρκαγιά ή να σχηματιστεί επιβλαβές αέριο.

Θέστε εκτός λειτουργίας οποιοσδήποτε εύφλεκτος συσκευές θέρμανσης, αερίστε το χώρο και επικοινωνήστε με τον αντιπρόσωπο από τον οποίο αγοράσατε τη μονάδα.

ΜΗΝ χρησιμοποιήσετε τη μονάδα ώσπου ένας τεχνικός επιβεβαιώσει ότι το σημείο από το οποίο διέρρευσε το ψυκτικό μέσο έχει επισκευαστεί.

6.2 Για να βρείτε τον αριθμό επικοινωνίας/υποστήριξης

1	Μεταβείτε στο [8.3]: Πληροφορίες > Στοιχεία αντιπροσώπου.	
---	---	--

7 Αντιμετώπιση προβλημάτων

7.1 Για να εμφανίσετε το κείμενο βοήθειας σε περίπτωση δυσλειτουργίας

Σε περίπτωση δυσλειτουργίας, στην αρχική οθόνη εμφανίζονται τα ακόλουθα ανάλογα με τη σοβαρότητα:

- Σφάλμα
- Δυσλειτουργία

Μπορείτε να λάβετε μια σύντομη και μια αναλυτική περιγραφή της δυσλειτουργίας ως εξής:

1	Πατήστε τον αριστερό επιλογέα για να ανοίξετε το κύριο μενού και μεταβείτε στο στοιχείο Δυσλειτουργία. Αποτέλεσμα: #Στην οθόνη εμφανίζεται μια σύντομη περιγραφή του σφάλματος και ο κωδικός σφάλματος.	
2	Πατήστε ? στην οθόνη σφάλματος. Αποτέλεσμα: #Στην οθόνη εμφανίζεται μια αναλυτική περιγραφή του σφάλματος.	?

7.2 Για να ελέγξετε το ιστορικό δυσλειτουργιών

Συνθήκες: Το επίπεδο πρόσβασης χρήστη έχει ρυθμιστεί σε προχωρημένο τελικό χρήστη.

1	Μεταβείτε στο [8.2]: Πληροφορίες > Ιστορικό δυσλειτουργιών.	
---	---	--

Θα εμφανιστεί μια λίστα με τις πιο πρόσφατες δυσλειτουργίες.

7.3 Σύμπτωμα: Κάνει πολύ κρύο (ζέστη) στο σαλόνι σας

Πιθανή αιτία	Διορθωτική ενέργεια
Η επιθυμητή θερμοκρασία χώρου είναι πολύ χαμηλή (υψηλή).	Αυξήστε (μειώστε) την επιθυμητή θερμοκρασία χώρου. Αν το πρόβλημα παρουσιάζεται καθημερινά, κάντε ένα από τα εξής: <ul style="list-style-type: none">• Αυξήστε (μειώστε) την προκαθορισμένη τιμή θερμοκρασίας χώρου.• Προσαρμόστε το πρόγραμμα θερμοκρασίας χώρου.
Δεν είναι δυνατή η επίτευξη της επιθυμητής θερμοκρασίας χώρου.	Αυξήστε την επιθυμητή θερμοκρασία εξερχόμενου νερού σύμφωνα με τον τύπο εκπομπού θερμότητας.



7.4 Ένδειξη: Το νερό της βρύσης είναι πολύ κρύο

Πιθανή αιτία	Διορθωτική ενέργεια
Το ζεστό νερό χρήσης εξαντλήθηκε λόγω ασυνήθιστα υψηλής κατανάλωσης.	Αν χρειάζεστε άμεσα ζεστό νερό χρήσης, ενεργοποιήστε τη λειτουργία Δυναμική λειτουργία του δοχείου ZNX. Ωστόσο, με αυτόν τον τρόπο θα καταναλωθεί επιπλέον ενέργεια.
Η επιθυμητή θερμοκρασία δοχείου ZNX είναι πολύ χαμηλή.	<p>Αν μπορείτε να περιμένετε, ακυρώστε (αυξήστε) την ενεργή ή την επόμενη προγραμματισμένη επιθυμητή θερμοκρασία, ώστε να παραχθεί περισσότερο ζεστό νερό χρήσης κατ' εξαίρεση.</p> <p>Αν το πρόβλημα παρουσιάζεται καθημερινά, κάντε ένα από τα εξής:</p> <ul style="list-style-type: none"> Αυξήστε την προκαθορισμένη τιμή της θερμοκρασίας δοχείου ZNX. Προσαρμόστε το πρόγραμμα της θερμοκρασίας δοχείου ZNX. Παράδειγμα: Προγραμματίστε συμπληρωματική θέρμανση του δοχείου ZNX σε μια προκαθορισμένη τιμή (Σημείο ρύθμισης Eco = χαμηλότερη θερμοκρασία δοχείου) κατά τη διάρκεια της ημέρας.

7.5 Σύμπτωμα: Ανεπάρκεια αντλίας θερμότητας

Αν παρουσιαστεί βλάβη της αντλίας θερμότητας, το προαιρετικό εφεδρικό σύστημα θέρμανσης και το σύστημα θέρμανσης κατά της λεγιονέλλας μπορούν να λειτουργήσουν ως συστήματα θέρμανσης έκτακτης ανάγκης και είτε αυτόματα είτε μη αυτόματα να καλύψουν την ανάγκη για θέρμανση.

- Αν η αυτόματη λειτουργία έκτακτης ανάγκης έχει οριστεί σε Αυτόματα και προκύψει σφάλμα στην αντλία θερμότητας, το προαιρετικό εφεδρικό σύστημα θέρμανσης θα καλύψει αυτόματα την ανάγκη για θέρμανση και το σύστημα θέρμανσης κατά της λεγιονέλλας θα καλύψει αυτόματα την παραγωγή ζεστού νερού χρήσης.
- Αν παρουσιαστεί βλάβη της αντλίας θερμότητας όταν η αυτόματη λειτουργία έκτακτης ανάγκης έχει οριστεί στη ρύθμιση Χειροκίνητα, οι λειτουργίες ζεστού νερού χρήσης και θέρμανσης χώρου θα σταματήσουν και θα πρέπει να αποκατασταθούν χειροκίνητα μέσω του χειριστηρίου. Για χειροκίνητη αποκατάσταση, μεταβείτε στην οθόνη βασικού μενού Δυσλειτουργία, όπου κατόπιν το χειριστήριο θα σας ζητήσει να επιβεβαιώσετε αν το προαιρετικό εφεδρικό σύστημα θέρμανσης ή το σύστημα θέρμανσης κατά της λεγιονέλλας μπορεί να καλύψει την ανάγκη για θέρμανση ή όχι.

Σε περίπτωση βλάβης της αντλίας θερμότητας, στο χειριστήριο θα εμφανιστεί η ένδειξη  ή .



Πιθανή αιτία	Διορθωτική ενέργεια
Η αντλία θερμότητας έχει υποστεί βλάβη.	Ανατρέξτε στην ενότητα "7.1 Για να εμφανίσετε το κείμενο βοήθειας σε περίπτωση δυσλειτουργίας" στη σελίδα 18.



ΠΛΗΡΟΦΟΡΙΕΣ

Όταν το σύστημα θέρμανσης κατά της λεγιονέλλας ή το προαιρετικό εφεδρικό σύστημα θέρμανσης αναλάβουν να καλύψουν την ανάγκη για θέρμανση, η κατανάλωση ρεύματος θα είναι σημαντικά υψηλότερη.



7.6 Ένδειξη: Το σύστημα παράγει ήχους τρεχούμενου νερού μετά την αρχική εκκίνηση

Πιθανή αιτία	Διορθωτική ενέργεια
Υπάρχει αέρας στο σύστημα.	Πραγματοποιήστε εξαέρωση στο σύστημα. ^(α)
Διάφορες δυσλειτουργίες.	Ελέγξτε αν εμφανίζεται η ένδειξη  ή  στην αρχική οθόνη του χειριστηρίου. Ανατρέξτε στην ενότητα "7.1 Για να εμφανίσετε το κείμενο βοήθειας σε περίπτωση δυσλειτουργίας" στη σελίδα 18 για περισσότερες πληροφορίες σχετικά με τη δυσλειτουργία.

- (α) Συνιστάται εξαέρωση με χρήση της λειτουργίας εξαέρωσης της μονάδας (πρέπει να εκτελεστεί από τον εγκαταστάτη). Αν πραγματοποιήσετε εξαέρωση από τους εκπομπούς θερμότητας ή τους συλλέκτες, λάβετε υπόψη τα εξής:



ΠΡΟΕΙΔΟΠΟΙΗΣΗ

Εξαέρωση εκπομπών θερμότητας ή συλλεκτών. Προτού πραγματοποιήσετε εξαέρωση στους εκπομπούς θερμότητας ή τους συλλέκτες, ελέγξτε αν εμφανίζεται η ένδειξη  ή  στην αρχική οθόνη του χειριστηρίου.

- Αν δεν εμφανίζεται, μπορείτε να πραγματοποιήσετε εξαέρωση αμέσως.
- Αν εμφανίζεται, βεβαιωθείτε ότι ο χώρος που θέλετε να εξαερώσετε αερίζεται επαρκώς. **Αιτία:** Αν πραγματοποιήσετε εξαέρωση στους εκπομπούς θερμότητας ή τους συλλέκτες, ενδέχεται να προκληθεί διαρροή ψυκτικού στο κύκλωμα νερού και, κατόπιν, στο χώρο.

8 Αλλαγή θέσης

8.1 Επισκόπηση: Αλλαγή θέσης

Εάν θέλετε να αλλάξετε τη θέση κάποιων τμημάτων του συστήματός σας (του χειριστηρίου, της εσωτερικής μονάδας, της εξωτερικής μονάδας, του δοχείου ZNX...), επικοινωνήστε με τον εγκαταστάτη σας. Μπορείτε να βρείτε τον αριθμό επικοινωνίας/υποστήριξης χρησιμοποιώντας το χειριστήριο.

9 Απόρριψη



ΕΙΔΟΠΟΙΗΣΗ

ΜΗΝ προσπαθήσετε να αποσυναρμολογήσετε μόνοι σας το σύστημα: η αποσυναρμολόγηση του συστήματος, ο χειρισμός του ψυκτικού, του λαδιού και των άλλων τμημάτων ΠΡΕΠΕΙ να συμμορφώνονται με την ισχύουσα νομοθεσία. Οι μονάδες ΠΡΕΠΕΙ να υποβάλλονται σε επεξεργασία σε ειδική εγκατάσταση επεξεργασίας για επαναχρησιμοποίηση, ανακύκλωση και ανάκτηση.

10 Γλωσσάρι

ZNX = Ζεστό νερό χρήσης

Ζεστό νερό που χρησιμοποιείται, σε οποιονδήποτε τύπο κτηρίου, για οικιακούς σκοπούς.

ΘΕΞΝ = Θερμοκρασία εξερχόμενου νερού

Η θερμοκρασία του νερού στην έξοδο νερού της αντλίας θερμότητας.

Αντιπρόσωπος

Διανομέας πωλήσεων του προϊόντος.

Εξουσιοδοτημένος εγκαταστάτης

Εξειδικευμένος τεχνικός που έχει εξουσιοδοτηθεί για την εγκατάσταση του προϊόντος.

Χρήστης

Το άτομο στο οποίο ανήκει το προϊόν ή/και χειρίζεται το προϊόν.

Ισχύουσα νομοθεσία

Όλες οι διεθνείς, ευρωπαϊκές, εθνικές και τοπικές οδηγίες, νόμοι, κανονισμοί ή/και κώδικες που σχετίζονται με και ισχύουν για ένα συγκεκριμένο προϊόν ή τομέα.

Εταιρεία σέρβις

Εξουσιοδοτημένη εταιρεία που μπορεί να εκτελέσει ή να συντονίσει τις απαιτούμενες εργασίες σέρβις στο προϊόν.

Εγχειρίδιο εγκατάστασης

Εγχειρίδιο οδηγιών για ένα συγκεκριμένο προϊόν ή μια συγκεκριμένη εφαρμογή που εξηγεί τον τρόπο εγκατάστασης, ρύθμισης παραμέτρων και συντήρησης του προϊόντος ή της εφαρμογής.

Εγχειρίδιο λειτουργίας

Εγχειρίδιο οδηγιών για ένα συγκεκριμένο προϊόν ή μια συγκεκριμένη εφαρμογή που εξηγεί τον τρόπο χειρισμού του προϊόντος ή της εφαρμογής.

Παρελκόμενα

Ετικέτες, εγχειρίδια, φύλλα πληροφοριών και εξοπλισμός που συνοδεύουν το προϊόν και που πρέπει να εγκατασταθούν σύμφωνα με τις οδηγίες των παρεχόμενων εγγράφων τεκμηρίωσης.

Προαιρετικός εξοπλισμός

Εξοπλισμός που κατασκευάζεται ή έχει εγκριθεί από την Daikin και μπορεί να συνδυαστεί με το προϊόν σύμφωνα με τις οδηγίες των παρεχόμενων εγγράφων τεκμηρίωσης.

Του εμπορίου

Εξοπλισμός που ΔΕΝ κατασκευάζεται από την Daikin και μπορεί να συνδυαστεί με το προϊόν σύμφωνα με τις οδηγίες των παρεχόμενων εγγράφων τεκμηρίωσης.

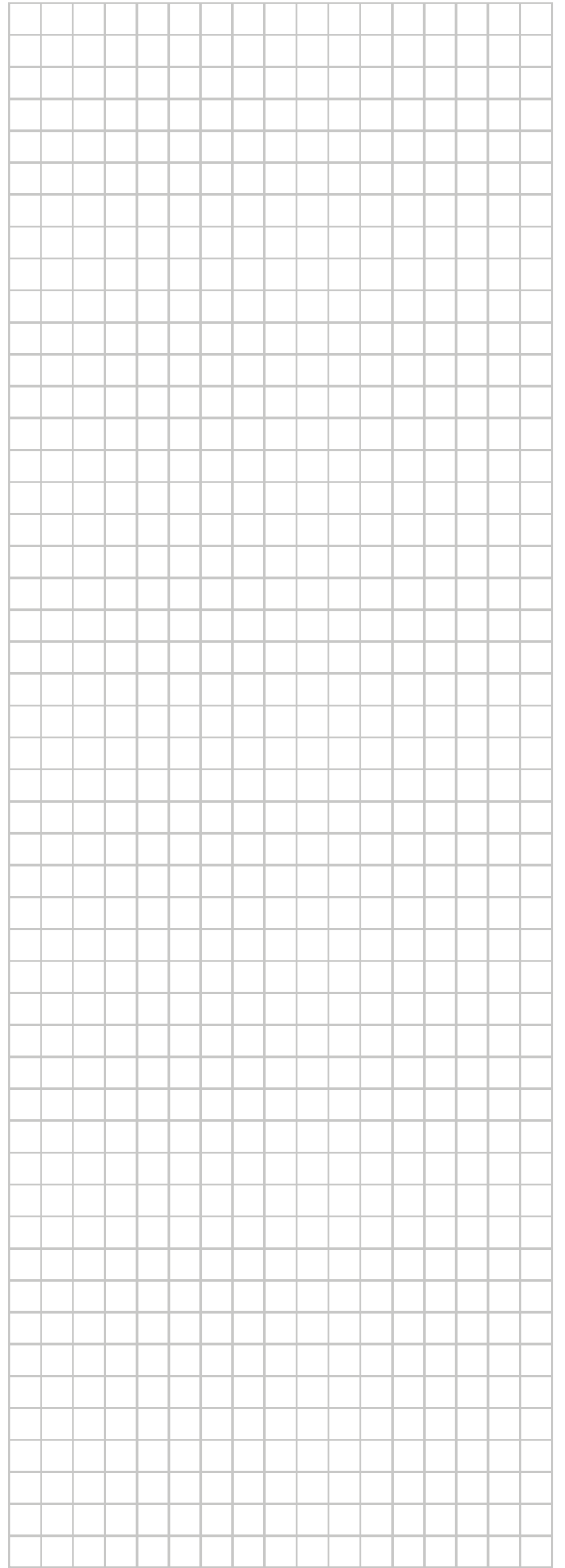

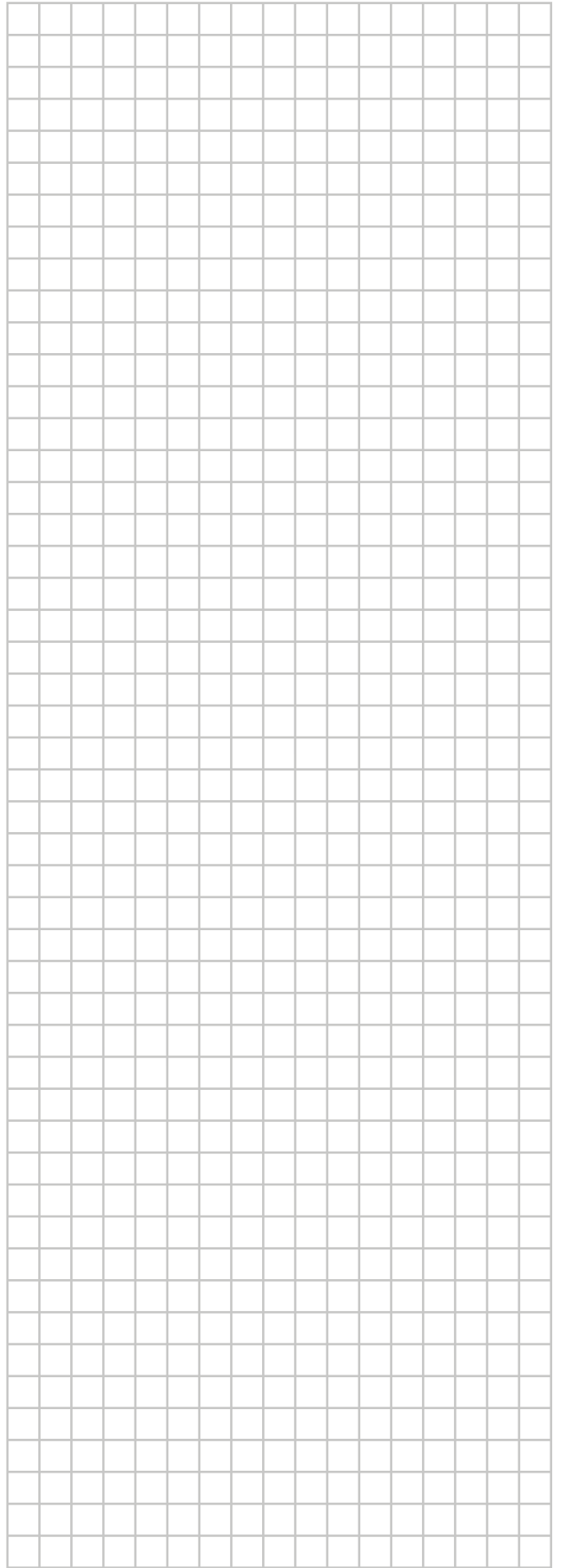
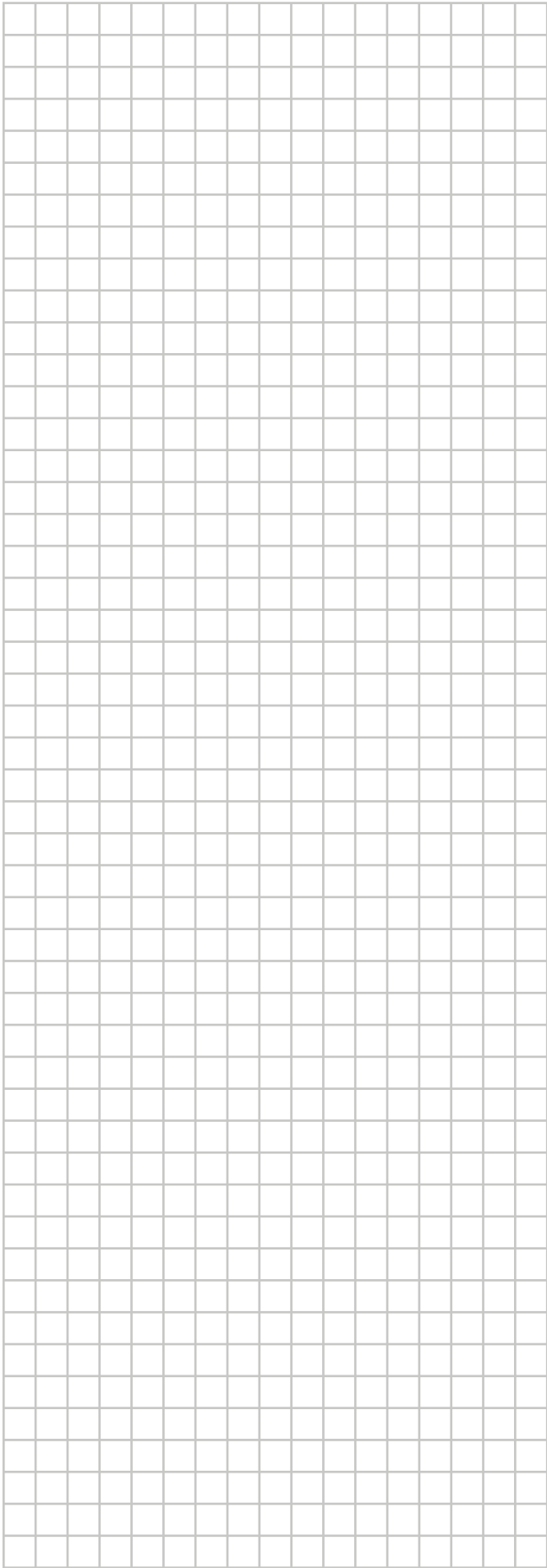



ERC

Copyright 2017 Daikin