

DAIKIN

ΕΓΧΕΙΡΙΔΙΟ ΧΡΗΣΗΣ

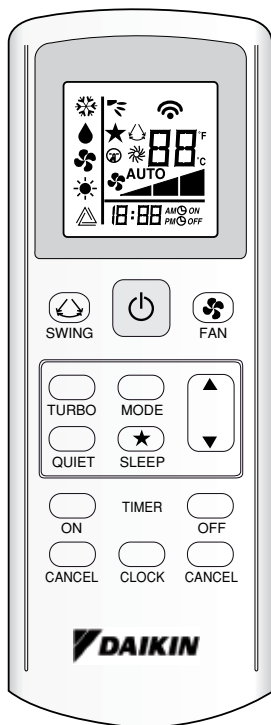

Εγχειρίδιο χρήσης
Ασύρματο χειριστήριο

Ελληνικά

Ενδείξεις τηλεχειριστηρίου BRC52A61/62/63

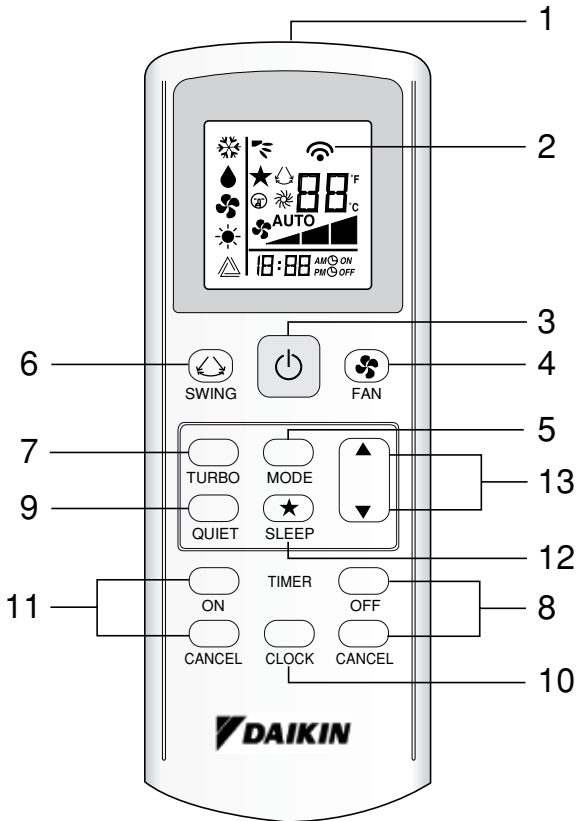

ΟΔΗΓΙΕΣ ΤΟΠΟΘΕΤΗΣΗΣ ΣΤΟΝ ΤΟΙΧΟ

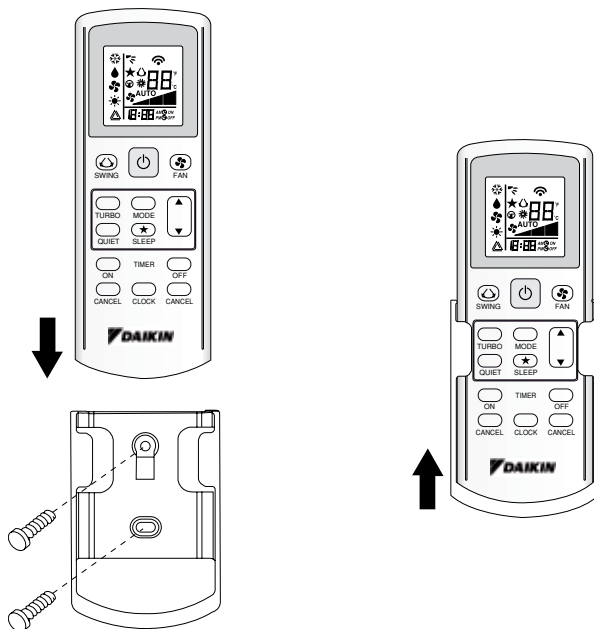

ΕΙΣΑΓΩΓΗ ΤΩΝ ΜΠΑΤΑΡΙΩΝ (AAA.R03)

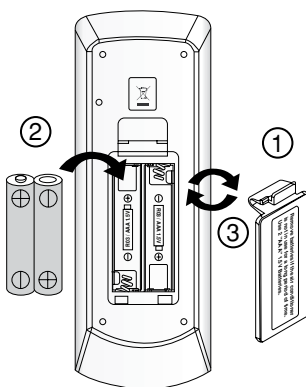

ΠΡΟΛΗΨΗ ΑΠΩΛΕΙΑΣ ΤΗΛΕΧΕΙΡΙΣΤΗΡΙΟΥ ΜΕ ΑΛΥΣΙΔΑ ΜΕ ΜΠΙΛΙΕΣ (ΠΡΟΑΙΡΕΤΙΚΟ)

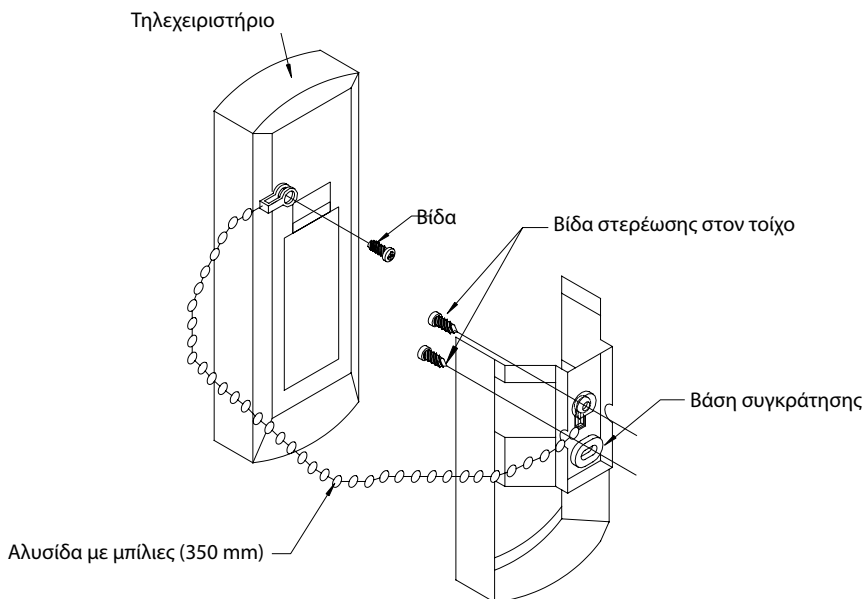

Εγκατάσταση

1. Αντιστοιχίστε τον κρίκο στο άκρο της αλυσίδας με μπίλιες με την οπή βίδας στο πίσω μέρος του τηλεχειριστηρίου και ασφαλίστε τον με τη βίδα.
2. Στερεώστε τη βάση συγκράτησης και την αλυσίδα με μπίλιες όπως περιγράφεται παραπάνω, σε θέση όπου τα σήματα από το τηλεχειριστήριο θα μπορούν να λαμβάνονται εύκολα.
3. Περάστε την αλυσίδα με μπίλιες μέσα από το πίσω μέρος της βάσης συγκράτησης και αντιστοιχίστε τον κρίκο στο άκρο της αλυσίδας με μπίλιες με την άνω οπή της βάσης συγκράτησης. Στερεώστε τη βάση συγκράτησης στον τοίχο περνώντας μέσα από αυτήν 2 βίδες.

Μπαταρία

- 1) Τύπος: AAA.R03
- 2) Ποσότητα: 2 τεμάχια

Απαιτήσεις απόρριψης [Για την Ευρωπαϊκή Ένωση (ΕΕ) μόνο]



Οι μπαταρίες που παρέχονται με το χειριστήριο φέρουν αυτό το σύμβολο.



Αυτό σημαίνει ότι οι μπαταρίες δεν πρέπει να αναμειγνύονται με τα γενικά οικιακά απορρίμματα.

Εάν κάτω από αυτό το σύμβολο είναι τυπωμένο ένα σύμβολο χημικής ουσίας, σημαίνει ότι η μπαταρία περιέχει βαρύ μέταλλο πάνω από συγκεκριμένη συγκέντρωση.



Πιθανά σύμβολα χημικών ουσιών είναι:

■ Pb: μόλυβδος (>0,004%)

Οι άχρηστες μπαταρίες πρέπει να αποστέλλονται σε εξειδικευμένες εγκαταστάσεις επεξεργασίας για επαναχρησιμοποίηση. Φροντίζοντας για τη σωστή απόρριψη, συμβάλλετε στην πρόληψη δυνητικά αρνητικών συνεπειών για το περιβάλλον και την ανθρώπινη υγεία. Για περισσότερες πληροφορίες, επικοινωνήστε με τις τοπικές αρχές.

1. **Πηγή μετάδοσης**
 - Η πηγή από όπου θα μεταδοθεί το σήμα.
2. **Ένδειξη μετάδοσης σήματος**
 - Αναβοσβήνει για να επιβεβαιώσει ότι η τελευταία ρύθμιση μεταδόθηκε στη μονάδα.
3. **Πλήκτρο "ON/OFF"**
 - Πατήστε μία φορά για να τεθεί σε λειτουργία η κλιματιστική μονάδα.
 - Πατήστε ξανά για να απενεργοποιήσετε τη μονάδα.
4. **Επιλογή ταχύτητας ανεμιστήρα**
 - Πατώντας το πλήκτρο  συνεχόμενα θα εναλλάσσεται η ταχύτητα ανεμιστήρα με την εξής σειρά:
Χαμηλή → Μεσαία → Υψηλή → Αυτόματη
 - Σταματήστε να πατάτε το πλήκτρο όταν εμφανιστεί η επιθυμητή ταχύτητα ανεμιστήρα στην οθόνη.
5. **Πρόγραμμα λειτουργίας**
 - Πατήστε το πλήκτρο **MODE (ΠΡΟΓΡΑΜΜΑ ΛΕΙΤΟΥΡΓΙΑΣ)** για να επιλέξετε τον τύπο τρόπου λειτουργίας.
 - Για μονάδα μόνο ψύξης, τα διαθέσιμα προγράμματα λειτουργίας είναι: **COOL (ΨΥΞΗ)** (*), **DRY (ΑΦΥΓΡΑΝΣΗ)** (☼) και **FAN (ΑΝΕΜΙΣΤΗΡΑΣ)** (☼).
 - Για μονάδα αντλίας θερμότητας, τα διαθέσιμα προγράμματα λειτουργίας είναι: **AUTO (ΑΥΤΟΜΑΤΟ)** (Δ), **COOL (ΨΥΞΗ)** (*), **DRY (ΑΦΥΓΡΑΝΣΗ)** (☼), **FAN (ΑΝΕΜΙΣΤΗΡΑΣ)** (☼) και **HEAT (ΘΕΡΜΑΝΣΗ)** (*).
 - Το πρόγραμμα **AUTO (ΑΥΤΟΜΑΤΟ)** (Δ) δεν είναι διαθέσιμο για σύστημα παγωμένου νερού εκτός του συστήματος 4 σωλήνων.
6. **Αυτόματη κίνηση πτερυγίων**
 - Πατήστε το πλήκτρο **SWING (ΚΙΝΗΣΗ ΠΤΕΡΥΓΙΩΝ)**  για να ενεργοποιήσετε τη λειτουργία αυτόματης κίνησης πτερυγίων.
 - Για κατανομή του αέρα προς μια συγκεκριμένη κατεύθυνση, πατήστε το πλήκτρο **SWING (ΚΙΝΗΣΗ ΠΤΕΡΥΓΙΩΝ)** , περιμένετε έως ότου τα πτερύγια μετακινηθούν προς την επιθυμητή κατεύθυνση και πατήστε το πλήκτρο άλλη μια φορά.

Μέθοδος επιλογής προγράμματος κίνησης πτερυγίων (εξαρτάται από το μοντέλο)

 - Πατήστε το πλήκτρο **SWING (ΚΙΝΗΣΗ ΠΤΕΡΥΓΙΩΝ)** (Δ) για 4 δευτερόλεπτα για να περάσετε στο πρόγραμμα ρύθμισης επί τόπου. Στο πρόγραμμα ρύθμισης επί τόπου θα εμφανίζεται μόνο το **SWING MODE (ΠΡΟΓΡΑΜΜΑ ΚΙΝΗΣΗΣ ΠΤΕΡΥΓΙΩΝ)** (☼).
 - Πατήστε το πλήκτρο θερμοκρασίας ▲ και ▼ για να επιλέξετε κυκλική εναλλαγή του **SWING MODE (ΠΡΟΓΡΑΜΜΑ ΚΙΝΗΣΗΣ ΠΤΕΡΥΓΙΩΝ)** (☼) από πρόγραμμα κίνησης πτερυγίων 1 έως πρόγραμμα κίνησης πτερυγίων 3.
 - Υπάρχουν 3 διαφορετικά **SWING MODE (ΠΡΟΓΡΑΜΜΑ ΚΙΝΗΣΗΣ ΠΤΕΡΥΓΙΩΝ)**:
  

Πρόγραμμα κίνησης πτερυγίων 1 Πρόγραμμα κίνησης πτερυγίων 2 Πρόγραμμα κίνησης πτερυγίων 3

Το **SWING MODE (ΠΡΟΓΡΑΜΜΑ ΚΙΝΗΣΗΣ ΠΤΕΡΥΓΙΩΝ)** δεν θα ενεργοποιηθεί εάν δεν έχει ενεργοποιηθεί η επιλογή **SWING (ΚΙΝΗΣΗ ΠΤΕΡΥΓΙΩΝ)**.

Η κίνηση πτερυγίων υποδεικνύεται με το σύμβολο: 

 - Εάν δεν αλλάξει κανένα πρόγραμμα εντός 4 δευτερολέπτων, η μονάδα θα λειτουργεί σύμφωνα με το επιλεγμένο **SWING MODE (ΠΡΟΓΡΑΜΜΑ ΚΙΝΗΣΗΣ ΠΤΕΡΥΓΙΩΝ)** (☼).
7. **Λειτουργία τούρμπο (εξαρτάται από το μοντέλο)**
 - Πατήστε  για λειτουργία γρήγορης ψύξης ή θέρμανσης.
 - Η ταχύτητα του ανεμιστήρα περνά στη μέγιστη ταχύτητα.
 - Πατήστε ξανά για να απενεργοποιήσετε τη λειτουργία.
 - Διαθέσιμη μόνο στα προγράμματα **HEAT (ΘΕΡΜΑΝΣΗ)** και **COOL (ΨΥΞΗ)**.
 - Οποιαδήποτε αλλαγή στην ταχύτητα ανεμιστήρα θα απενεργοποιήσει αυτή τη λειτουργία.

8. Ρύθμιση απενεργοποίησης χρονοδιακόπτη

- Πιέζοντας το πλήκτρο **OFF TIMER (ΑΠΕΝΕΡΓΟΠΟΙΗΣΗ ΧΡΟΝΟΔΙΑΚΟΠΤΗ)** θα ενεργοποιηθεί η λειτουργία απενεργοποίησης χρονοδιακόπτη.
- Ρυθμίστε τον επιθυμητό χρόνο απενεργοποίησης πατώντας συνεχόμενα το πλήκτρο **OFF TIMER (ΑΠΕΝΕΡΓΟΠΟΙΗΣΗ ΧΡΟΝΟΔΙΑΚΟΠΤΗ)**.
- Πατήστε το πλήκτρο **CANCEL (ΑΚΥΡΩΣΗ)** για να ακυρώσετε τη ρύθμιση απενεργοποίησης χρονοδιακόπτη.

9. Αθόρυβη λειτουργία (εξαρτάται από το μοντέλο)

- Πατήστε το  για αθόρυβη λειτουργία.
- Η ταχύτητα του ανεμιστήρα περνά στην ελάχιστη ταχύτητα.
- Πατήστε ξανά για να απενεργοποιήσετε τη λειτουργία.
- Διαθέσιμη μόνο στα προγράμματα HEAT (ΘΕΡΜΑΝΣΗ) και COOL (ΨΥΞΗ).
- Οποιαδήποτε αλλαγή στην ταχύτητα ανεμιστήρα θα απενεργοποιήσει αυτή τη λειτουργία.

10. Ρύθμιση ωρολογιακής ώρας

- Πατήστε παρατεταμένα το πλήκτρο  για να ρυθμίσετε την ωρολογιακή ώρα.

11. Ρύθμιση ενεργοποίησης χρονοδιακόπτη



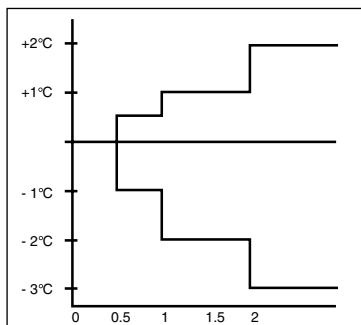

- Πιέζοντας το πλήκτρο **ON TIMER (ΕΝΕΡΓΟΠΟΙΗΣΗ ΧΡΟΝΟΔΙΑΚΟΠΤΗ)** θα ενεργοποιηθεί η λειτουργία ενεργοποίησης χρονοδιακόπτη.
- Ρυθμίστε τον επιθυμητό χρόνο ενεργοποίησης πατώντας συνεχόμενα το πλήκτρο **ON TIMER (ΕΝΕΡΓΟΠΟΙΗΣΗ ΧΡΟΝΟΔΙΑΚΟΠΤΗ)**. Εάν ο χρονοδιακόπτης ρυθμιστεί στις 7.30 π.μ., το κλιματιστικό θα ενεργοποιηθεί ακριβώς στις 7.30 π.μ.
- Πατήστε το πλήκτρο **CANCEL (ΑΚΥΡΩΣΗ)** για να ακυρώσετε τη ρύθμιση ενεργοποίησης χρονοδιακόπτη.

12. Ρύθμιση προγράμματος λειτουργίας ύπνου

- Πιέζοντας το πλήκτρο  θα ενεργοποιηθεί το πρόγραμμα λειτουργίας ύπνου.
- Πρόκειται για μια επιλογή εξοικονόμησης ενέργειας. Όταν η μονάδα λειτουργεί στο πρόγραμμα ψύξης, η ρυθμισμένη θερμοκρασία αυξάνεται κατά 0,5 °C μετά το πρώτο ημίωρο, άλλο 0,5 °C μετά το δεύτερο ημίωρο και κατά 1 °C μετά την επόμενη 1 ώρα.
- Όταν η μονάδα λειτουργεί στο πρόγραμμα θέρμανσης, η ρυθμισμένη θερμοκρασία μειώνεται κατά 1 °C μετά το πρώτο ημίωρο, άλλον 1 °C μετά το δεύτερο ημίωρο και κατά 1 °C μετά την επόμενη 1 ώρα.
- Αυτή η λειτουργία διατίθεται στα προγράμματα **ΨΥΞΗ (COOL)**, **ΘΕΡΜΑΝΣΗ (HEAT)** και **ΑΥΤΟΜΑΤΟ (AUTO)**.



13. Ρύθμιση θερμοκρασίας

- Για να ρυθμίσετε την επιθυμητή θερμοκρασία του χώρου, πατήστε το πλήκτρο  ή  για να αυξήσετε ή να μειώσετε την ρυθμισμένη θερμοκρασία.
- Το εύρος ρύθμισης θερμοκρασίας είναι μεταξύ 16 °C και 30 °C (Προαιρετική ρύθμιση 20 °C έως 30 °C).
- Πατήστε και τα δύο πλήκτρα  και  ταυτόχρονα για εναλλαγή μεταξύ των ρυθμίσεων °C και °F.

ΔΙΑΓΝΩΣΗ ΒΛΑΒΩΝ (Μόνο για Inverter)

ΔΙΑΓΝΩΣΗ ΒΛΑΒΩΝ ΑΠΟ ΤΟ ΤΗΛΕΧΕΙΡΙΣΤΗΡΙΟ

Το τμήμα ένδειξης θερμοκρασίας υποδεικνύει αντίστοιχους κωδικούς.

1. Εάν πατήσετε παρατεταμένα το πλήκτρο ΑΚΥΡΩΣΗ ΕΝΕΡΓΟΠΟΙΗΣΗΣ ΧΡΟΝΟΔΙΑΚΟΠΤΗ ή το πλήκτρο ΑΚΥΡΩΣΗ ΑΠΕΝΕΡΓΟΠΟΙΗΣΗΣ ΧΡΟΝΟΔΙΑΚΟΠΤΗ για 5 δευτερόλεπτα, αναβοσβήνει μια ένδειξη “00” στο τμήμα ένδειξης θερμοκρασίας.

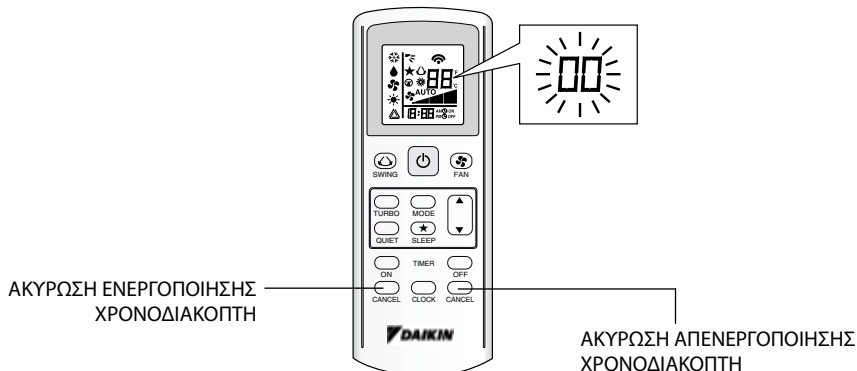

2. Πατήστε επανειλημμένα το πλήκτρο ΑΚΥΡΩΣΗ ΕΝΕΡΓΟΠΟΙΗΣΗΣ ΧΡΟΝΟΔΙΑΚΟΠΤΗ ή το πλήκτρο ΑΚΥΡΩΣΗ ΑΠΕΝΕΡΓΟΠΟΙΗΣΗΣ ΧΡΟΝΟΔΙΑΚΟΠΤΗ μέχρι να ακουστεί ένα συνεχές ηχητικό σήμα.

- Η ένδειξη κωδικού αλλάζει όπως εικονίζεται παρακάτω και η σχετική γνωστοποίηση δίνεται με ένα παρατεταμένο ηχητικό σήμα.

ΚΩΔΙΚΟΣ ΣΦΑΛΜΑΤΟΣ	ΕΡΜΗΝΕΙΑ
00	ΚΑΝΟΝΙΚΗ
A1	ΣΦΑΛΜΑ PCB ΕΣΩΤ. ΜΟΝΑΔΑΣ
A3	ΑΝΤΛΙΑ ΣΥΜΠΥΚΝΩΜΑΤΩΝ ΜΗ ΦΥΣΙΟΛΟΓΙΚΗ
A5	ΥΠΕΡΘΕΡΜΑΝΣΗ ΑΝΤΙΨΥΚΤΙΚΗΣ ΟΥΣΙΑΣ (ΨΥΞΗ)/ΕΝΑΛΛΑΚΤΗ ΘΕΡΜΟΤΗΤΑΣ (ΘΕΡΜΑΝΣΗ)
A6	ΚΙΝΗΤΗΡΑΣ ΑΝΕΜΙΣΤΗΡΑ ΕΣΩΤ. ΜΟΝΑΔΑΣ ΜΗ ΦΥΣΙΟΛΟΓΙΚΟΣ
AH	ΗΛΕΚΤΡΙΚΟΣ ΚΑΘΑΡΙΣΤΗΣ ΑΕΡΑ ΜΗ ΦΥΣΙΟΛΟΓΙΚΟΣ
C4	ΘΕΡΜΙΣΤΟΡ ΕΝΑΛΛΑΚΤΗ ΘΕΡΜΟΤΗΤΑΣ ΕΣ. ΜΟΝΑΔΑΣ (1) ΒΡΑΧΥΚΥΚΛΩΜΑ/ΑΝΟΙΧΤΟ
C5	ΘΕΡΜΙΣΤΟΡ ΕΝΑΛΛΑΚΤΗ ΘΕΡΜΟΤΗΤΑΣ ΕΣ. ΜΟΝΑΔΑΣ (2) ΒΡΑΧΥΚΥΚΛΩΜΑ/ΑΝΟΙΧΤΟ
C7	ΣΦΑΛΜΑ ΤΕΡΜΑΤΙΚΟΥ ΔΙΑΚΟΠΤΗ ΠΤΕΡΥΓΙΩΝ
C9	ΘΕΡΜΙΣΤΟΡ ΘΕΡΜΟΚΡ. ΕΣΩΤ. ΧΩΡΟΥ ΒΡΑΧΥΚΥΚΛΩΜΑ/ΑΝΟΙΧΤΟ
E1	ΣΦΑΛΜΑ PCB ΕΞΩΤΕΡΙΚΗΣ ΜΟΝΑΔΑΣ
E3	ΠΡΟΣΤΑΣΙΑ ΥΨΗΛΗΣ ΠΙΕΣΗΣ
E4	ΠΡΟΣΤΑΣΙΑ ΧΑΜΗΛΗΣ ΠΙΕΣΗΣ
E5	ΕΜΠΛΟΚΗ ΚΙΝΗΤΗΡΑ ΣΥΜΠΙΕΣΤΗ/ΥΠΕΡΦΟΡΤΩΣΗ ΣΥΜΠΙΕΣΤΗ
E6	ΣΦΑΛΜΑ ΕΚΚΙΝΗΣΗΣ ΣΥΜΠΙΕΣΤΗ
E7	ΕΜΠΛΟΚΗ ΚΙΝΗΤΗΡΑ ΑΝΕΜΙΣΤΗΡΑ DC ΕΣΩΤ. ΜΟΝΑΔΑΣ
E8	ΥΠΕΡΕΝΤΑΣΗ ΕΙΣΟΔΟΥ AC
E9	ΣΦΑΛΜΑ EXV
EA	ΣΦΑΛΜΑ ΤΕΤΡΑΟΔΗΣ ΒΑΛΒΙΔΑΣ
F3	ΥΠΕΡΘΕΡΜΑΝΣΗ ΣΩΛΗΝΑ ΚΑΤΑΘΛΙΨΗΣ
F6	ΥΠΕΡΘΕΡΜΑΝΣΗ ΕΝΑΛΛΑΚΤΗ ΘΕΡΜΟΤΗΤΑΣ
H0	ΣΦΑΛΜΑ ΣΥΣΤΗΜΑΤΟΣ ΑΙΣΘΗΤΗΡΑ ΣΥΜΠΙΕΣΤΗ
H3	ΣΦΑΛΜΑ ΔΙΑΚΟΠΤΗ ΥΨΗΛΗΣ ΠΙΕΣΗΣ
H6	ΣΦΑΛΜΑ ΑΝΙΧΝΕΥΣΗΣ ΣΗΜΑΤΟΣ ΑΝΑΤΡΟΦΟΔΟΤΗΣΗΣ ΣΥΜΠΙΕΣΤΗ
H7	ΥΠΕΡΦΟΡΤΩΣΗ ΚΙΝΗΤΗΡΑ ΑΝΕΜΙΣΤΗΡΑ/ΥΠΕΡΕΝΤΑΣΗ/ΑΝΩΜΑΛΙΑ ΑΙΣΘΗΤΗΡΑ
H8	ΣΦΑΛΜΑ ΑΙΣΘΗΤΗΡΑ ΕΝΑΛΑΣΣ. ΡΕΥΜΑΤΟΣ

ΚΩΔΙΚΟΣ ΣΦΑΛΜΑΤΟΣ	ΕΡΜΗΝΕΙΑ
H9	ΘΕΡΜΙΣΤΟΡ ΘΕΡΜΟΚΡ. ΕΞΩΤ. ΑΕΡΑ ΒΡΑΧΥΚΥΚΛΩΜΑ/ΑΝΟΙΧΤΟ
J1	ΣΦΑΛΜΑ ΑΙΣΘΗΤΗΡΑ ΠΙΕΣΗΣ
J3	ΘΕΡΜΙΣΤΟΡ ΣΩΛΗΝΑ ΚΑΤΑΘΛΙΨΗΣ ΣΥΜΠΙΕΣΤΗ ΒΡΑΧΥΚΥΚΛΩΜΑ/ΑΝΟΙΧΤΟ/ΛΑΘΟΣ ΘΕΣΗ
J5	ΘΕΡΜΙΣΤΟΡ ΣΩΛΗΝΑ ΑΝΑΡΡΟΦΗΣΗΣ ΒΡΑΧΥΚΥΚΛΩΜΑ/ΑΝΟΙΧΤΟ
J6	ΘΕΡΜΙΣΤΟΡ ΕΝΑΛΛΑΚΤΗ ΘΕΡΜΟΤΗΤΑΣ ΕΞΩΤ. ΜΟΝΑΔΑΣ ΒΡΑΧΥΚΥΚΛΩΜΑ/ΑΝΟΙΧΤΟ
J7	ΘΕΡΜΙΣΤΟΡ ΕΝΑΛΛΑΚΤΗ ΘΕΡΜΟΤΗΤΑΣ ΥΠΟΨΥΞΗΣ ΒΡΑΧΥΚΥΚΛΩΜΑ/ΑΝΟΙΧΤΟ
J8	ΘΕΡΜΙΣΤΟΡ ΣΩΛΗΝΑ ΥΓΡΟΥ ΒΡΑΧΥΚΥΚΛΩΜΑ/ΑΝΟΙΧΤΟ
J9	ΘΕΡΜΙΣΤΟΡ ΣΩΛΗΝΑ ΑΕΡΙΟΥ ΒΡΑΧΥΚΥΚΛΩΜΑ/ΑΝΟΙΧΤΟ
L1	ΣΦΑΛΜΑ PCB ΕΞΩΤΕΡΙΚΗΣ ΜΟΝΑΔΑΣ ΜΕ INVERTER
L3	ΥΠΕΡΘΕΡΜΑΝΣΗ ΚΙΒΩΤΙΟΥ ΕΛΕΓΧΟΥ ΕΞΩΤ. ΜΟΝΑΔΑΣ
L4	ΥΠΕΡΘΕΡΜΑΝΣΗ ΑΠΑΓΩΓΟΥ ΘΕΡΜΟΤΗΤΑΣ
L5	ΣΦΑΛΜΑ IPM/ΣΦΑΛΜΑ IGBT
L8	ΥΠΕΡΕΝΤΑΣΗ ΣΥΜΠΙΕΣΤΗ INVERTER
L9	ΑΠΟΤΡΟΠΗ ΥΠΕΡΕΝΤΑΣΗΣ ΣΥΜΠΙΕΣΤΗ
LC	ΣΦΑΛΜΑ ΕΠΙΚΟΙΝΩΝΙΑΣ (PCB ΕΛΕΓΧΟΥ ΕΞΩΤ. ΜΟΝΑΔΑΣ ΚΑΙ PCB INVERTER)
P1	ΑΝΟΙΚΤΗ ΦΑΣΗ Ή ΑΣΥΜΜΕΤΡΙΑ ΤΑΣΗΣ
P4	ΘΕΡΜΙΣΤΟΡ ΑΠΑΓΩΓΟΥ ΘΕΡΜΟΤΗΤΑΣ ΒΡΑΧΥΚΥΚΛΩΜΑ/ΑΝΟΙΧΤΟ
PJ	ΣΦΑΛΜΑ ΡΥΘΜΙΣΗΣ ΑΠΟΔΟΣΗΣ
U0	ΑΝΕΠΑΡΚΕΣ ΑΕΡΙΟ
U2	ΤΑΣΗ DC ΕΚΤΟΣ ΕΥΡΟΥΣ
U4	ΣΦΑΛΜΑ ΕΠΙΚΟΙΝΩΝΙΑΣ
U7	ΣΦΑΛΜΑ ΕΠΙΚΟΙΝΩΝΙΑΣ (PCB ΕΛΕΓΧΟΥ ΕΞΩΤ. ΜΟΝΑΔΑΣ ΚΑΙ PCB IPM)
UA	ΣΦΑΛΜΑ ΕΓΚΑΤΑΣΤΑΣΗΣ
UF	ΑΝΑΠΤΙΣΤΟΙΧΙΑ ΕΓΚΑΤΑΣΤΑΣΗΣ ΣΩΛΗΝΩΣΕΩΝ & ΚΑΛΩΔΙΩΣΗΣ/ΛΑΘΟΣ ΚΑΛΩΔΙΩΣΗ/ΑΝΕΠΑΡΚΕΣ ΑΕΡΙΟ
UH	ΑΝΤΙΨΥΚΤΙΚΗ ΟΥΣΙΑ (ΑΛΛΟΙ ΧΩΡΟΙ)

ΣΗΜΕΙΩΣΗ

1. Ένα σύντομο ηχητικό σήμα και δύο διαδοχικά ηχητικά σήματα υποδηλώνουν κωδικούς χωρίς αντιστοιχία.
2. Για να ακυρώσετε την ένδειξη κωδικού, πατήστε παρατεταμένα το πλήκτρο ΑΚΥΡΩΣΗ ΕΝΕΡΓΟΠΟΙΗΣΗΣ ΧΡΟΝΟΔΙΑΚΟΠΤΗ ή ΑΚΥΡΩΣΗ ΑΠΕΝΕΡΓΟΠΟΙΗΣΗΣ ΧΡΟΝΟΔΙΑΚΟΠΤΗ για 5 δευτερόλεπτα. Η ένδειξη κωδικού ακυρώνεται επίσης αυτόματα εάν το πλήκτρο δεν πατηθεί για 1 λεπτό.

- Στην περίπτωση που υπάρχουν αμφιβολίες στην ερμηνεία και οποιαδήποτε μετάφραση του παρόντος εγχειριδίου σε οποιαδήποτε γλώσσα, η Αγγλική έκδοση του εγχειριδίου υπερισχύει.
- Ο κατασκευαστής διατηρεί το δικαίωμα αναθεώρησης των προδιαγραφών και σχεδίων που περιέχονται στο παρόν, οποιαδήποτε στιγμή και χωρίς προηγούμενη ενημέρωση.

DAIKIN EUROPE N.V.

Zandvoordestraat 300, B-8400 Oostende, Βέλγιο

DAIKIN MCQUAY MIDDLE EAST FZE

P.O.Box 18674, Galleries 4, 11th Floor,
Downtown Jebel Ali, Dubai, UAE.

Εισαγωγέας για την Τουρκία

DAIKIN ISITMA ve SOĞUTMA SİSTEMLERİ SAN TİC A.Ş.

Hürriyet Mahallesi Yakacık D-100 Kuzey Yanyol Caddesi
No:49/1-2 Kartal – İstanbul

DAIKIN INDUSTRIES, LTD.

Κεντρικά γραφεία:
Umeda Center Bldg., 2-4-12, Nakazaki-Nishi,
Kita-ku, Osaka, 530-8323 Ιαπωνία

Γραφείο στο Τόκιο:
JR Shinagawa East Bldg., 2-18-1, Konan,
Minato-ku, Tokyo, 108-0075 Ιαπωνία
<http://www.daikin.com/global/>