

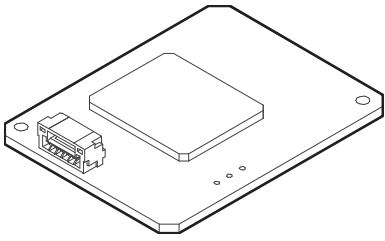

Οδηγός αναφοράς τεχνικού εγκατάστασης
Προσαρμογέας εφαρμογής Onecta



Πίνακας περιεχομένων

1	Πληροφορίες για το παρόν έγγραφο	3
2	Συγκεκριμένες οδηγίες ασφάλειας τεχνικού εγκατάστασης	4
3	Πληροφορίες για τον προσαρμογέα	5
3.1	Βασικές παράμετροι	5
3.2	Συμβατότητα.....	6
4	Πληροφορίες για τη συσκευασία	7
4.1	Για να αποσυσκευάσετε τον προσαρμογέα.....	7
5	Εγκατάσταση	8
5.1	Προφυλάξεις κατά την εγκατάσταση του προσαρμογέα	8
5.2	Προετοιμασία του χώρου εγκατάστασης	8
5.2.1	Απαιτήσεις στο χώρο εγκατάστασης.....	8
5.3	Σύνδεση των ηλεκτρικών καλωδίων	9
5.3.1	Επισκόπηση ηλεκτρικών συνδέσεων	9
5.3.2	Για να συνδέσετε τον προσαρμογέα με τη μονάδα.....	9
5.4	Εγκατάσταση του προσαρμογέα	9
5.4.1	Για να προσαρτήσετε τον προσαρμογέα	9
6	Σύνδεση ασύρματου LAN	11
6.1	Προφυλάξεις κατά τη χρήση του ασύρματου LAN.....	11
6.2	Για να εγκαταστήσετε την εφαρμογή ONECTA.....	11
6.3	Για να ρυθμίσετε την ασύρματη σύνδεση	11
6.3.1	Για να επιβεβαιώσετε την κατάσταση σύνδεσης του ασύρματου LAN.....	12
6.3.2	Για να συνδέσετε το ασύρματο LAN με το οικιακό σας δίκτυο	13
6.3.3	Για να επαναφέρετε τη ρύθμιση σύνδεσης στην προεπιλεγμένη εργοστασιακή ρύθμιση	13
6.3.4	Για να απενεργοποιήσετε τη σύνδεση του ασύρματου LAN	14
7	Παράδοση στον χρήστη	15
8	Αντιμέτωπιση προβλημάτων	16
8.1	Επισκόπηση: Αντιμέτωπιση προβλημάτων.....	16
8.1.1	Σύμπτωμα: Ο προσαρμογέας ΔΕΝ αποκρίνεται κατά την επικοινωνία με την εσωτερική μονάδα	16
9	Απόρριψη	17

1 Πληροφορίες για το παρόν έγγραφο

Κοινό στόχος

Εξουσιοδοτημένοι εγκαταστάτες

Σετ τεκμηρίωσης

Το παρόν έγγραφο αποτελεί μέρος πακέτου βιβλιογραφίας. Το πλήρες πακέτο αποτελείται από:

- **Γενικές προφυλάξεις ασφαλείας:**
 - Οδηγίες ασφαλείας τις οποίες πρέπει να διαβάσετε πριν από την εγκατάσταση
 - Μορφή: Έντυπο (στη συσκευασία της εσωτερικής μονάδας)
- **Εγχειρίδιο εγκατάστασης:**
 - Οδηγίες εγκατάστασης
 - Μορφή: Έντυπο (παρέχεται στο κιτ)
- **Οδηγός αναφοράς εγκαταστάτη:**
 - Οδηγίες εγκατάστασης, ρυθμίσεις παραμέτρων, οδηγίες εφαρμογής, ...
 - Μορφή: Ψηφιακά αρχεία στον ιστότοπο <https://www.daikin.eu>. Χρησιμοποιήστε τη λειτουργία αναζήτησης Q για να βρείτε το μοντέλο σας.
- **Δήλωση συμμόρφωσης:**



ΠΛΗΡΟΦΟΡΙΕΣ

Για λεπτομέρειες σχετικά με τις προδιαγραφές, τις μεθόδους ρύθμισης, συχνές ερωτήσεις, συμβουλές αντιμετώπισης προβλημάτων, καθώς και για την πιο πρόσφατη έκδοση του παρόντος εγχειριδίου, επισκεφτείτε τον ιστότοπο app.daikineurope.com.



Οι τελευταίες αναθεωρήσεις των παρεχόμενων συνοδευτικών εγγράφων ενδέχεται να είναι διαθέσιμες στον ιστοχώρο της Daikin στη χώρα σας ή μέσω του αντιπροσώπου σας.

Η πρωτότυπη βιβλιογραφία έχει συνταχθεί στα Αγγλικά. Όλες οι άλλες γλώσσες είναι μεταφράσεις.

2 Συγκεκριμένες οδηγίες ασφάλειας τεχνικού εγκατάστασης

Να τηρείτε πάντα τις ακόλουθες οδηγίες και κανονισμούς ασφάλειας.

Εγκατάσταση (ανατρέξτε στην ενότητα "5 Εγκατάσταση" [▶ 8])



ΚΙΝΔΥΝΟΣ: ΚΙΝΔΥΝΟΣ ΗΛΕΚΤΡΟΠΛΗΞΙΑΣ

- Απενεργοποιήστε την τροφοδοσία προτού εγκαταστήσετε τον προσαρμογέα.
- ΜΗΝ χειρίζεστε τον προσαρμογέα με βρεγμένα χέρια.
- ΜΗΝ αφήνετε τον προσαρμογέα να βραχεί.
- ΜΗΝ αποσυναρμολογείτε, τροποποιείτε ή επισκευάζετε τον προσαρμογέα.
- Κατά την αποσύνδεση του καλωδίου σύνδεσης, να πιάνετε πάντα τον ακροδέκτη.
- Απενεργοποιήστε την τροφοδοσία, αν ο προσαρμογέας υποστεί βλάβη.



ΚΙΝΔΥΝΟΣ: ΚΙΝΔΥΝΟΣ ΗΛΕΚΤΡΟΠΛΗΞΙΑΣ

ΜΗΝ ενεργοποιείτε την τροφοδοσία προτού συνδέσετε τα ηλεκτρικά καλώδια, κλείσετε τον προσαρμογέα και εγκαταστήσετε την εσωτερική μονάδα.



ΚΙΝΔΥΝΟΣ: ΚΙΝΔΥΝΟΣ ΗΛΕΚΤΡΟΠΛΗΞΙΑΣ

Πριν ανοίξετε τον προσαρμογέα, απενεργοποιήστε την τροφοδοσία ρεύματος προς την εσωτερική μονάδα.

Παράδοση στον χρήστη (ανατρέξτε στην ενότητα "7 Παράδοση στον χρήστη" [▶ 15])



ΚΙΝΔΥΝΟΣ

- ΜΗΝ αποσυναρμολογείτε, τροποποιείτε ή επισκευάζετε τον προσαρμογέα. Ενδέχεται να προκληθεί πυρκαγιά, ηλεκτροπληξία ή τραυματισμός.
- ΜΗΝ αφήνετε τον προσαρμογέα να βραχεί ή μην τον χρησιμοποιείτε όταν κάνετε μπάνιο ή σε παρόμοιες δραστηριότητες με νερό. Μπορεί να προκληθεί ηλεκτροπληξία ή πυρκαγιά.
- ΜΗΝ χρησιμοποιείτε τον προσαρμογέα κοντά σε ιατρικό εξοπλισμό ή κοντά άτομα που χρησιμοποιούν καρδιακούς βηματοδότες ή απινιδωτές. Ενδέχεται να προκληθούν απειλητικές για τη ζωή ηλεκτρομαγνητικές παρεμβολές.
- ΜΗΝ χρησιμοποιείτε τον προσαρμογέα κοντά σε αυτοματοποιημένο εξοπλισμό, όπως αυτόματες πόρτες ή συστήματα συναγερμού πυρκαγιάς. Ενδέχεται να προκληθούν ατυχήματα λόγω λανθασμένης λειτουργίας του εξοπλισμού.
- Σε περίπτωση ασυνήθιστων οσμών ή ήχου, υπερθέρμανσης ή έκλυσης καπνού από τον προσαρμογέα, αποσυνδέστε αμέσως την εσωτερική μονάδα από την τροφοδοσία. Διαφορετικά, ενδέχεται να προκληθεί πυρκαγιά ή δυσλειτουργία. Αν συμβεί κάτι τέτοιο, συμβουλευτείτε τον αντιπρόσωπό σας.
- Αν ο προσαρμογέας πέσει ή υποστεί βλάβη, αποσυνδέστε την εσωτερική μονάδα από την τροφοδοσία. Διαφορετικά, ενδέχεται να προκληθεί πυρκαγιά ή δυσλειτουργία. Αν συμβεί κάτι τέτοιο, συμβουλευτείτε τον αντιπρόσωπό σας.

3 Πληροφορίες για τον προσαρμογέα

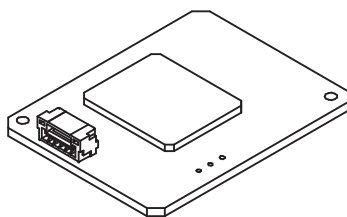

3.1 Βασικές παράμετροι

Παράμετρος	Τιμή
Τύπος πομπού	Πομποδέκτης
Συχνότητα λειτουργίας	2412 MHz~2472 MHz
Διαμόρφωση	DSSS , OFDM
Εύρος ζώνης και διαχωρισμός καναλιών	20 MHz και 5 MHz
Τύπος κεραίας	Κεραία ανεστραμμένου F
Απολαβή κεραίας	1,6 dBi
Συχνότητα ρολογιού (μέγιστη)	40 MHz
Θερμοκρασία λειτουργίας	-10 βαθμοί C ~ +60 βαθμοί C
Κατηγορία δέκτη	Κατηγορία 1

3.2 Συμβατότητα

Βεβαιωθείτε ότι η εσωτερική μονάδα είναι συμβατή για χρήση με τον προσαρμογέα. Για τις πιο πρόσφατες πληροφορίες σχετικά με την εγκατάσταση του προσαρμογέα και τις συμβατές μονάδες, επισκεφτείτε τον ιστότοπο app.daikineurope.com.

4 Πληροφορίες για τη συσκευασία

Λάβετε υπόψη τα εξής:

- Κατά την παράδοση, η μονάδα ΠΡΕΠΕΙ να ελέγχεται για ζημιές και ως προς την πληρότητα. Αν υπάρχουν ζημιές ή λείπουν εξαρτήματα, αυτό ΠΡΕΠΕΙ να αναφέρεται αμέσως στον εκπρόσωπο αξιώσεων της μεταφορικής εταιρείας.
- Μεταφέρετε τη μονάδα όσο το δυνατόν πλησιέστερα στην τελική θέση εγκατάστασης, ώστε να αποφευχθούν ζημιές κατά τη μεταφορά.
- Ετοιμάστε εκ των προτέρων τη διαδρομή που θα ακολουθήσει η μονάδα κατά τη μεταφορά της στην τελική θέση εγκατάστασης.

4.1 Για να αποσυσκευάσετε τον προσαρμογέα

1 Ανοίξτε το κουτί.

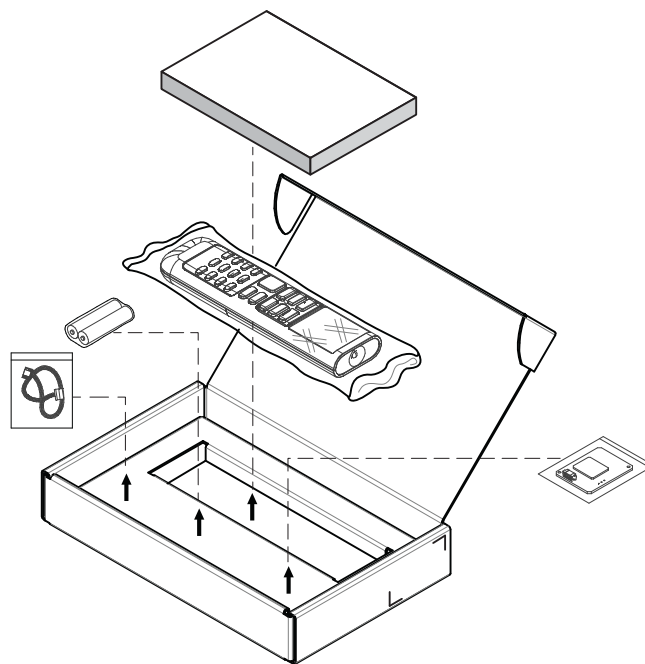

2 Ξεχωρίστε τα εξαρτήματα.

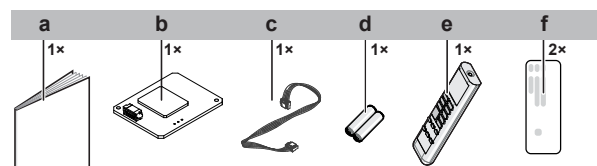

- a** Εγχειρίδιο εγκατάστασης
- b** Προσαρμογέας ΕΦΑΡΜΟΓΗΣ ONECTA
- c** Καλώδιο σύνδεσης
- d** Ξηρή μπαταρία AAA.LR03 (αλκαλική) για το τηλεχειριστήριο
- e** Ασύρματο τηλεχειριστήριο (τηλεχειριστήριο)
- f** Αυτοκόλλητο σειριακού αριθμού (SSID , KEY)

5 Εγκατάσταση

5.1 Προφυλάξεις κατά την εγκατάσταση του προσαρμογέα



ΚΙΝΔΥΝΟΣ: ΚΙΝΔΥΝΟΣ ΗΛΕΚΤΡΟΠΛΗΞΙΑΣ

- Απενεργοποιήστε την τροφοδοσία προτού εγκαταστήσετε τον προσαρμογέα.
- ΜΗΝ χειρίζεστε τον προσαρμογέα με βρεγμένα χέρια.
- ΜΗΝ αφήνετε τον προσαρμογέα να βραχεί.
- ΜΗΝ αποσυναρμολογείτε, τροποποιείτε ή επισκευάζετε τον προσαρμογέα.
- Κατά την αποσύνδεση του καλωδίου σύνδεσης, να πιάνετε πάντα τον ακροδέκτη.
- Απενεργοποιήστε την τροφοδοσία, αν ο προσαρμογέας υποστεί βλάβη.

5.2 Προετοιμασία του χώρου εγκατάστασης

Επιλέξτε τη θέση της εγκατάστασης λαμβάνοντας υπόψη ότι θα πρέπει να υπάρχει επαρκής χώρος για τη μεταφορά της μονάδας προς και από τον χώρο εγκατάστασης.

ΜΗΝ εγκαθιστάτε τη μονάδα σε χώρους που χρησιμοποιούνται συχνά ως χώροι εργασίας. Στην περίπτωση κατασκευαστικών εργασιών (π.χ. τρόχισμα) όπου παράγεται μεγάλη ποσότητα σκόνης, η μονάδα ΠΡΕΠΕΙ να είναι καλυμμένη.

5.2.1 Απαιτήσεις στο χώρο εγκατάστασης

Ο προσαρμογέας προορίζεται για τοποθέτηση στην εσωτερική μονάδα, μόνο σε εσωτερικό χώρο, όπου δεν επικρατούν συνθήκες υγρασίας.

ΜΗΝ εγκαθιστάτε τον προσαρμογέα στα ακόλουθα σημεία:

- Σε σημεία όπου εκτίθεται σε άμεση ηλιακή ακτινοβολία.
- Σε σημεία όπου βρίσκεται κοντά σε κάποια πηγή θερμότητας.
- Σε σημεία όπου εκτίθεται σε πηγή ατμού.
- Σε σημεία όπου εκτίθεται σε ατμό από λάδια μηχανής.

5.3 Σύνδεση των ηλεκτρικών καλωδίων

5.3.1 Επισκόπηση ηλεκτρικών συνδέσεων

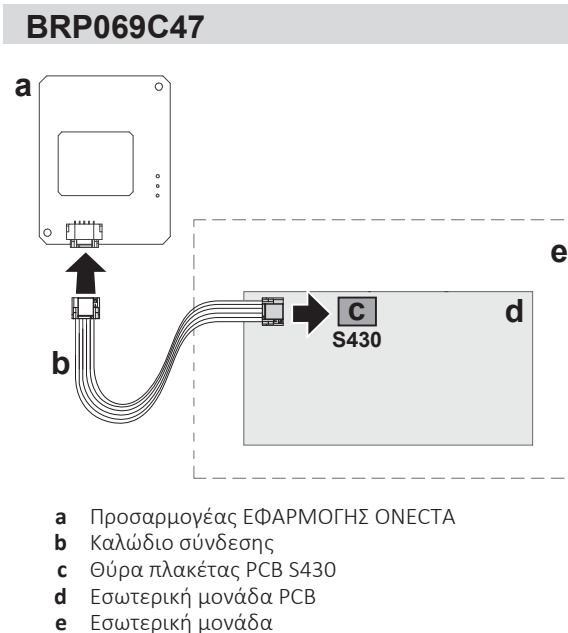

5.3.2 Για να συνδέσετε τον προσαρμογέα με τη μονάδα

- 1 Συνδέστε τον πλαϊνό συνδετήρα της εσωτερικής μονάδας με τη θύρα της πλακέτας PCB της εσωτερικής μονάδας.
- 2 Συνδέστε τον πλαϊνό συνδετήρα του προσαρμογέα στον προσαρμογέα.

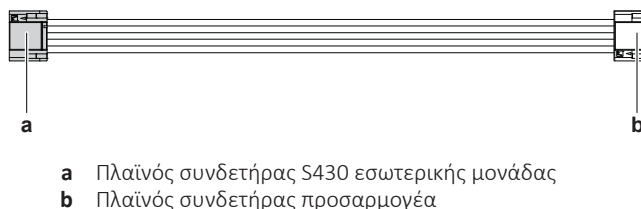

5.4 Εγκατάσταση του προσαρμογέα

5.4.1 Για να προσαρτήσετε τον προσαρμογέα

- 1 Τοποθετήστε τον προσαρμογέα στον πίνακα ηλεκτρικών καλωδιώσεων όπως υποδεικνύεται στη συνέχεια. (Για το άνοιγμα της εσωτερικής μονάδας συμβουλευτείτε το εγχειρίδιο εγκατάστασης της εσωτερικής μονάδας.)

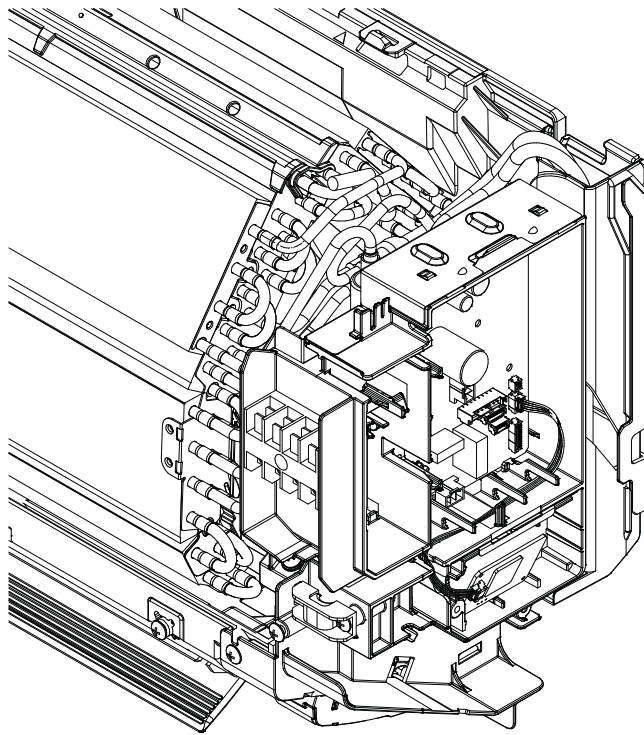

- 2 Πιέστε τον προσαρμογέα μέχρι να περάσει κάτω από την προεξοχή συγκράτησης όπως υποδεικνύεται στη συνέχεια.

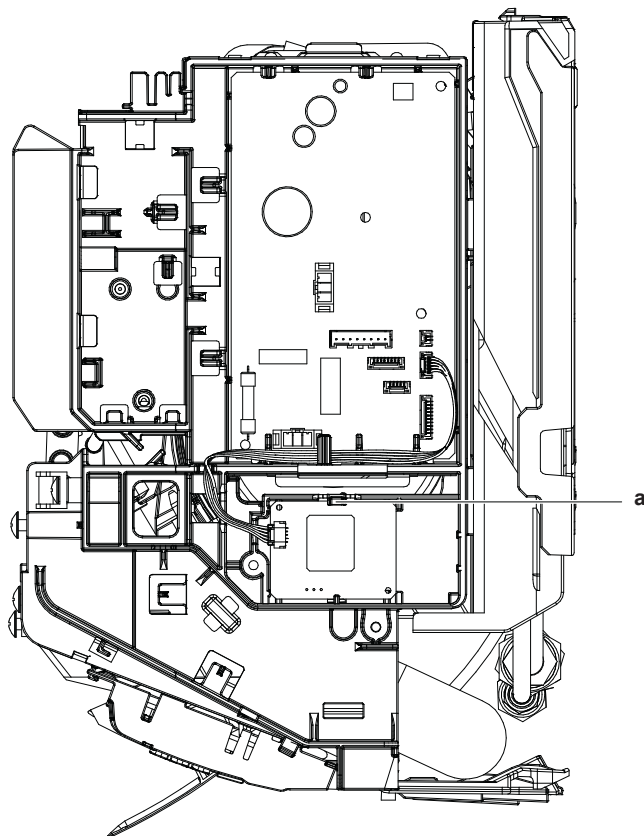

a Προεξοχή συγκράτησης πίνακα ηλεκτρικών καλωδιώσεων

6 Σύνδεση ασύρματου LAN

Ο πελάτης πρέπει να εξασφαλίσει τα ακόλουθα:

- Τα smartphone ή tablet με την ελάχιστη υποστηριζόμενη έκδοση Android ή iOS καθορίζονται στην τοποθεσία app.daikineurope.com.
- Σύνδεση Internet και συσκευή επικοινωνίας, όπως μόντεμ, δρομολογητής, κτλ.
- Σημείο πρόσβασης ασύρματου LAN
- Δωρεάν εγκατεστημένη εφαρμογή ONECTA

6.1 Προφυλάξεις κατά τη χρήση του ασύρματου LAN

MHN χρησιμοποιείτε κοντά σε:

- **Ιατρικό εξοπλισμό.** Για παράδειγμα, άτομα που χρησιμοποιούν βηματοδότες ή απινιδωτές. Αυτό το προϊόν ενδέχεται να προκαλέσει ηλεκτρομαγνητικές παρεμβολές.
- **Εξοπλισμό αυτόματου ελέγχου.** Για παράδειγμα, αυτόματες πόρτες ή εξοπλισμό συναγερμού φωτιάς. Αυτό το προϊόν ενδέχεται να προκαλέσει ελαττωματική συμπεριφορά του εξοπλισμού.
- **Φούρνο μικροκυμάτων.** Ενδέχεται να επηρεάζει την επικοινωνία του ασύρματου LAN.

6.2 Για να εγκαταστήσετε την εφαρμογή ONECTA

- 1 Μεταβείτε στο Google Play (για συσκευές Android) ή στο App Store (για συσκευές iOS) και πραγματοποιήστε αναζήτηση για «ONECTA».
- 2 Ακολουθήστε τις οδηγίες στην οθόνη για να κάνετε εγκατάσταση στην εφαρμογή ONECTA.



ΠΛΗΡΟΦΟΡΙΕΣ

Σαρώστε τον κωδικό QR για να πραγματοποιήσετε λήψη και να εγκαταστήσετε την εφαρμογή ONECTA στο κινητό τηλέφωνο ή στο tablet σας:



6.3 Για να ρυθμίσετε την ασύρματη σύνδεση

Υπάρχουν δύο επιλογές για τη σύνδεση του ασύρματου προσαρμογέα με την έξυπνη συσκευή σας.

- **Σύνδεση του ασύρματου LAN απευθείας με την έξυπνη συσκευή σας.**
- **Σύνδεση του ασύρματου LAN με το οικιακό σας δίκτυο.** Το ασύρματο LAN θα επικοινωνεί με την έξυπνη συσκευή στο οικιακό σας δίκτυο μέσω μόντεμ, δρομολογητή ή άλλης παρόμοιας συσκευής.

Για περισσότερες πληροφορίες και συνήθεις ερωτήσεις ανατρέξτε στην τοποθεσία app.daikineurope.com.

- 1 Διακόψτε τη λειτουργία πριν ρυθμίσετε την ασύρματη σύνδεση.
- 2 Χρησιμοποιήστε το ασύρματο τηλεχειριστήριο για να επιλέξετε το μενού ρυθμίσεων του ασύρματου LAN.

Σημείωση: Κατά τη ρύθμιση, να στρέφετε πάντα το ασύρματο τηλεχειριστήριο προς τον δέκτη υπέρυθρου σήματος της μονάδας.

Μενού	Περιγραφή
!	Έλεγχος κατάστασης σύνδεσης
2	Ρύθμιση σύνδεσης WPS
R	Επαναφορά σε εργοστασιακή ρύθμιση
OFF	Ασύρματο LAN ΑΠΕΝΕΡΓΟΠΟΙΗΜΕΝΟ

6.3.1 Για να επιβεβαιώσετε την κατάσταση σύνδεσης του ασύρματου LAN

- 1 Στην αρχική οθόνη, πατήστε παρατεταμένα το κουμπί  τουλάχιστον για 5 δευτερόλεπτα περίπου ενώ η μονάδα βρίσκεται εκτός λειτουργίας.

Αποτέλεσμα: Εμφανίζεται η ένδειξη SP (μενού ρύθμισης ασύρματης σύνδεσης). Αναβοσβήνει η ένδειξη !.

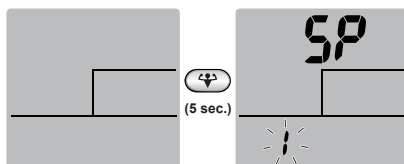

- 2 Πατήστε το κουμπί  για να επιβεβαιώσετε τη επιλογή.

Αποτέλεσμα: Αναβοσβήνει η ένδειξη !.

- 3 Ελέγξτε τις λυχνίες LED λειτουργίας και χρονοδιακόπτη στην οθόνη της εσωτερικής μονάδας.

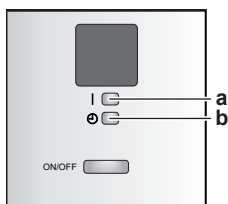

- a Λυχνία LED λειτουργίας
b Λυχνία LED χρονοδιακόπτη

Αν η λυχνία LED λειτουργίας...	... και η λυχνία LED χρονοδιακόπτη...	... τότε το ασύρματο LAN...
αναβοσβήνει	αναβοσβήνει	δεν είναι συνδεδεμένος
είναι απενεργοποιημένο	αναβοσβήνει κατά διαστήματα 0,5 δευτερολέπτου	λειτουργεί και είναι έτοιμο να συνδεθεί στο οικιακό δίκτυο μέσω του κουμπιού WPS στον δρομολογητή.
είναι απενεργοποιημένο	αναβοσβήνει κατά διαστήματα 1 δευτερολέπτου	<ul style="list-style-type: none"> είναι συνδεδεμένος στο οικιακό δίκτυο μέσω SSID + KEY. ή είναι συνδεδεμένος στο οικιακό δίκτυο μέσω του κουμπιού WPS στον δρομολογητή.

4 Πατήστε το κουμπί  για έξοδο από το μενού.

Αποτέλεσμα: Θα γίνει επιστροφή στην προεπιλεγμένη οθόνη.

6.3.2 Για να συνδέσετε το ασύρματο LAN με το οικιακό σας δίκτυο

Ο ασύρματος προσαρμογέας μπορεί να συνδεθεί στο οικιακό σας δίκτυο ως εξής:

- Κουμπί WPS (Wi-Fi Protected Setup) στον δρομολογητή (εφόσον υπάρχει),
- Το SSID (Service Set Identifier) και το KEY (κωδικός πρόσβασης) - βρίσκονται πάνω στη μονάδα.

Για να συνδεθείτε με το κουμπί WPS

1 Στην αρχική οθόνη, πατήστε παρατεταμένα το κουμπί  τουλάχιστον για 5 δευτερόλεπτα ενώ η μονάδα βρίσκεται εκτός λειτουργίας.

Αποτέλεσμα: Εμφανίζεται το μενού SP 1. Αναβοσβήνει η ένδειξη 1.

2 Αλλάξτε στο μενού SP 2 πατώντας μία φορά το κουμπί ή επανειλημμένα το κουμπί.

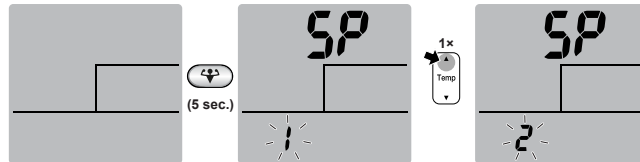

3 Πατήστε το κουμπί  για να επιβεβαιώσετε τη επιλογή.

Αποτέλεσμα: Αναβοσβήνει η ένδειξη 2. Η λυχνία LED του χρονοδιακόπτη αναβοσβήνει κατά διαστήματα 0,5 δευτερολέπτων και η λυχνία LED λειτουργίας είναι απενεργοποιημένη.

4 Πατήστε το κουμπί WPS στη συσκευή επικοινωνίας (π.χ. δρομολογητής) εντός διαστήματος 1 λεπτού περίπου. Ανατρέξτε στο εγχειρίδιο της συσκευής επικοινωνίας.

Αποτέλεσμα: Εάν η σύνδεση με τη συσκευή επικοινωνίας είναι επιτυχής, η λυχνία LED του χρονοδιακόπτη αναβοσβήνει κατά διαστήματα 1,0 δευτερολέπτου και η λυχνία LED λειτουργίας είναι απενεργοποιημένη.



ΠΛΗΡΟΦΟΡΙΕΣ

Εάν δεν είναι δυνατή η σύνδεση με τον δρομολογητή σας, δοκιμάστε τη διαδικασία Για να συνδεθείτε με τους αριθμούς SSID και KEY.

5 Πατήστε το κουμπί  για έξοδο από το μενού.

Αποτέλεσμα: Θα γίνει επιστροφή στην προεπιλεγμένη οθόνη.

6.3.3 Για να επαναφέρετε τη ρύθμιση σύνδεσης στην προεπιλεγμένη εργοστασιακή ρύθμιση

Επαναφέρετε τη ρύθμιση σύνδεσης στην προεπιλεγμένη εργοστασιακή ρύθμιση όταν θέλετε να:

- αποσυνδέσετε το ασύρματο LAN και τη συσκευή επικοινωνίας (π.χ. Δρομολογητή) ή την έξυπνη συσκευή,
- επαναλάβετε τη ρύθμιση αν η σύνδεση δεν ήταν επιτυχής.

1 Στην αρχική οθόνη, πατήστε παρατεταμένα το κουμπί  τουλάχιστον για 5 δευτερόλεπτα ενώ η μονάδα βρίσκεται εκτός λειτουργίας.

Αποτέλεσμα: Εμφανίζεται το μενού SP 1. Αναβοσβήνει η ένδειξη 1.

- 2 Αλλάξτε στο μενού SP **R** πατώντας δύο φορές το κουμπί ή επανειλημμένα το κουμπί .

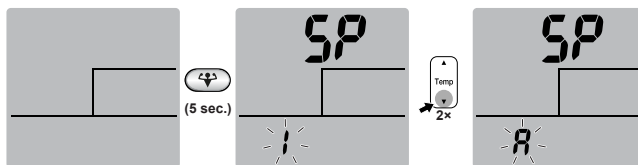

- 3 Κρατήστε πατημένο το κουμπί **V** για τουλάχιστον 2 δευτερόλεπτα για να επιβεβαιώσετε την επιλογή.

Αποτέλεσμα: Αναβοσβήνει η ένδειξη **R**. Αναβοσβήνουν ταυτόχρονα οι λυχνίες LED λειτουργίας και χρονοδιακόπτη κατά διαστήματα 1 δευτερολέπτου. Η ρύθμιση επανέρχεται στην προεπιλεγμένη εργοστασιακή ρύθμιση.

- 4 Πατήστε το κουμπί **CANCEL** για έξοδο από το μενού.

Αποτέλεσμα: Θα γίνει επιστροφή στην προεπιλεγμένη οθόνη.

6.3.4 Για να απενεργοποιήσετε τη σύνδεση του ασύρματου LAN

Αν θέλετε να απενεργοποιήσετε τη λειτουργία ασύρματης σύνδεσης:

- 1 Στην αρχική οθόνη, πατήστε το κουμπί **V** τουλάχιστον για 5 δευτερόλεπτα ενώ η μονάδα βρίσκεται εκτός λειτουργίας.

Αποτέλεσμα: Εμφανίζεται το μενού SP **!**. Αναβοσβήνει η ένδειξη **!**.

- 2 Αλλάξτε στο μενού SP **OFF** πατώντας μία φορά το κουμπί ή επανειλημμένα το κουμπί .

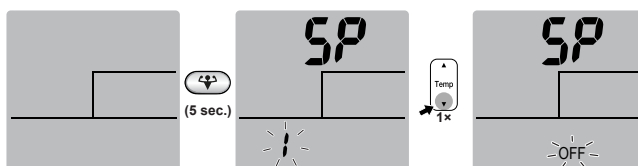

- 3 Κρατήστε πατημένο το κουμπί **V** για τουλάχιστον 2 δευτερόλεπτα για να επιβεβαιώσετε την επιλογή.

Αποτέλεσμα: Αναβοσβήνει η ένδειξη **OFF**. Αναβοσβήνουν εναλλασσόμενα οι λυχνίες LED λειτουργίας και χρονοδιακόπτη κατά διαστήματα 1 δευτερολέπτου. Η επικοινωνία είναι ΑΠΕΝΕΡΓΟΠΟΙΗΜΕΝΗ.

- 4 Πατήστε το κουμπί **CANCEL** για έξοδο από το μενού.

Αποτέλεσμα: Θα γίνει επιστροφή στην προεπιλεγμένη οθόνη.

7 Παράδοση στον χρήστη

Αφού εγκαταστήσετε και διαμορφώσετε τον προσαρμογέα, παραδώστε αυτό το εγχειρίδιο εγκατάστασης στον χρήστη και ενημερώστε τον για τις ακόλουθες προφυλάξεις ασφάλειας.



ΚΙΝΔΥΝΟΣ

- ΜΗΝ αποσυναρμολογείτε, τροποποιείτε ή επισκευάζετε τον προσαρμογέα. Ενδέχεται να προκληθεί πυρκαγιά, ηλεκτροπληξία ή τραυματισμός.
- ΜΗΝ αφήνετε τον προσαρμογέα να βραχεί ή μην τον χρησιμοποιείτε όταν κάνετε μπάνιο ή σε παρόμοιες δραστηριότητες με νερό. Μπορεί να προκληθεί ηλεκτροπληξία ή πυρκαγιά.
- ΜΗΝ χρησιμοποιείτε τον προσαρμογέα κοντά σε ιατρικό εξοπλισμό ή κοντά άτομα που χρησιμοποιούν καρδιακούς βηματοδότες ή απινιδωτές. Ενδέχεται να προκληθούν απειλητικές για τη ζωή ηλεκτρομαγνητικές παρεμβολές.
- ΜΗΝ χρησιμοποιείτε τον προσαρμογέα κοντά σε αυτοματοποιημένο εξοπλισμό, όπως αυτόματες πόρτες ή συστήματα συναγερμού πυρκαγιάς. Ενδέχεται να προκληθούν ατυχήματα λόγω λανθασμένης λειτουργίας του εξοπλισμού.
- Σε περίπτωση ασυνήθιστων οσμών ή ήχου, υπερθέρμανσης ή έκλυσης καπνού από τον προσαρμογέα, αποσυνδέστε αμέσως την εσωτερική μονάδα από την τροφοδοσία. Διαφορετικά, ενδέχεται να προκληθεί πυρκαγιά ή δυσλειτουργία. Αν συμβεί κάτι τέτοιο, συμβουλευτείτε τον αντιπρόσωπό σας.
- Αν ο προσαρμογέας πέσει ή υποστεί βλάβη, αποσυνδέστε την εσωτερική μονάδα από την τροφοδοσία. Διαφορετικά, ενδέχεται να προκληθεί πυρκαγιά ή δυσλειτουργία. Αν συμβεί κάτι τέτοιο, συμβουλευτείτε τον αντιπρόσωπό σας.



ΕΙΔΟΠΟΙΗΣΗ

Μην χρησιμοποιείτε τον προσαρμογέα κοντά σε φούρνους μικροκυμάτων. Ενδέχεται να επηρεαστεί η επικοινωνία ασύρματου LAN.

8 Αντιμετώπιση προβλημάτων

8.1 Επισκόπηση: Αντιμετώπιση προβλημάτων

Σε αυτό το κεφάλαιο περιγράφονται οι ενέργειες που πρέπει να κάνετε σε περίπτωση προβλημάτων. Περιέχει πληροφορίες σχετικά με την επίλυση προβλημάτων με βάση τα συμπτώματα που περιγράφονται παρακάτω.

8.1.1 Σύμπτωμα: Ο προσαρμογέας ΔΕΝ αποκρίνεται κατά την επικοινωνία με την εσωτερική μονάδα

Πιθανές αιτίες	Διορθωτική ενέργεια
Το καλώδιο σύνδεσης για τη σύνδεση του προσαρμογέα στην εσωτερική μονάδα δεν είναι συμβατό με τη μονάδα.	Βεβαιωθείτε ότι έχετε συνδεθεί σε συμβατή μονάδα. Ελέγξτε τη συμβατότητα της εσωτερικής μονάδας με τον προσαρμογέα στο εγχειρίδιο της εσωτερικής μονάδας

9 Απόρριψη



ΕΙΔΟΠΟΙΗΣΗ

ΜΗΝ προσπαθήσετε να αποσυναρμολογήσετε μόνοι σας το σύστημα: η αποσυναρμολόγηση του συστήματος, ο χειρισμός του ψυκτικού, του λαδιού και των άλλων τμημάτων ΠΡΕΠΕΙ να συμμορφώνονται με την ισχύουσα νομοθεσία. Οι μονάδες ΠΡΕΠΕΙ να υποβάλλονται σε επεξεργασία σε ειδική εγκατάσταση επεξεργασίας για επαναχρησιμοποίηση, ανακύκλωση και ανάκτηση.

- Οι μονάδες φέρουν το εξής σύμβολο:



Αυτό σημαίνει ότι οι ηλεκτρικές και ηλεκτρονικές συσκευές ΔΕΝ πρέπει να αναμειγνύονται με οικιακά απορρίμματα που δεν έχουν υποβάλλονται σε διαλογή. ΜΗΝ προσπαθήσετε να αποσυναρμολογήσετε μόνοι σας το σύστημα: η αποσυναρμολόγηση του συστήματος, ο χειρισμός του ψυκτικού, του λαδιού και των άλλων τμημάτων ΠΡΕΠΕΙ να πραγματοποιείται από εξουσιοδοτημένο τεχνικό εγκατάστασης και σύμφωνα με την ισχύουσα νομοθεσία.

Οι μονάδες ΠΡΕΠΕΙ να υποβάλλονται σε επεξεργασία σε ειδική εγκατάσταση επεξεργασίας για επαναχρησιμοποίηση, ανακύκλωση και ανάκτηση. Φροντίζοντας για τη σωστή απόρριψη του προϊόντος, θα συμβάλλετε στην αποφυγή των πιθανών αρνητικών επιπτώσεων για το περιβάλλον και την ανθρώπινη υγεία. Για περισσότερες πληροφορίες, επικοινωνήστε με τον τεχνικό εγκατάστασης ή την αρμόδια τοπική αρχή.

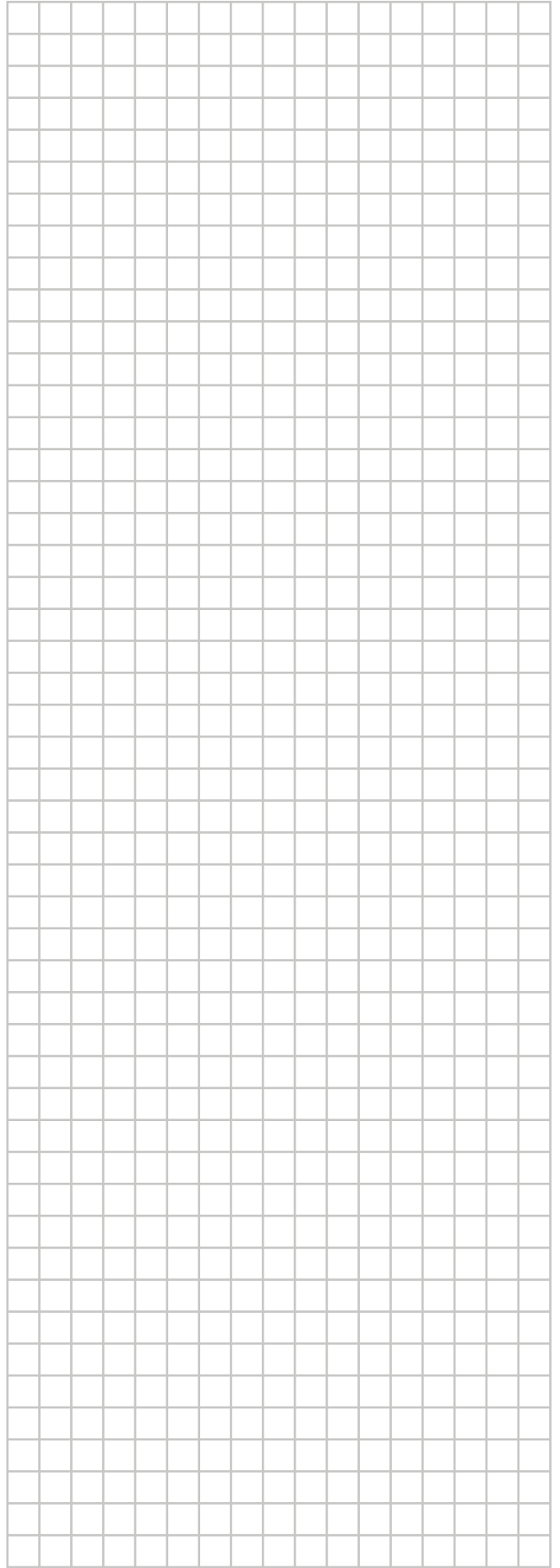



ERC



DAIKIN ISITMA VE SOĞUTMA SİSTEMLERİ SAN.TİC. A.Ş.

Gülsuyu Mahallesi, Fevzi Çakmak Caddesi, Burçak Sokak, No:20, 34848 Maltepe

İSTANBUL / TÜRKİYE

Tel: 0216 453 27 00

Faks: 0216 671 06 00

Çağrı Merkezi: 444 999 0

Web: www.daikin.com.tr

Copyright 2022 Daikin

DAIKIN EUROPE N.V.

Zandvoordestraat 300, B-8400 Oostende, Belgium

4P712637-1 2022.11